

Table of Contents

Guías de Configuraciones > VIVOTEK > Cámaras IP > Analíticos VCA

[Detección de merodeo](#) 2

Detección de merodeo

Detección de merodeo

La detección de merodeo se puede utilizar para detectar una persona o un grupo de personas que permanecen en un área durante más tiempo que un umbral de tiempo preestablecido.

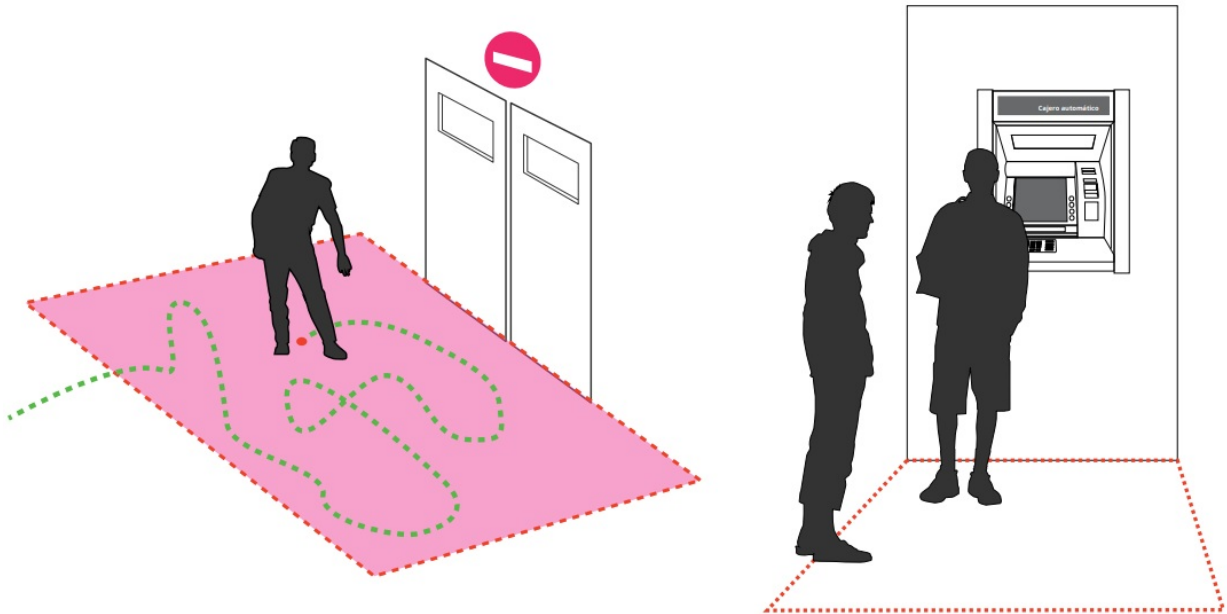

Los escenarios aplicables de esta característica pueden ser:

- * Detecta cuando una persona está merodeando en un carril sin cita previa del cajero automático.
- * Detecta cuando una persona está merodeando en una zona de alto robo de una tienda, o para evitar vandalismo y robos.
- * Detecta cuando una persona está merodeando en una zona que normalmente no es un acceso de visitas.

CONFIGURACIÓN DE POSICIÓN

1. Abra una consola web para la cámara. Introduzca a **Configuración>Aplicaciones>Gestión de paquetes** página. Haga clic en **Paquete VCA de aprendizaje profundo** para abrir la página de monitoreo y configuración.

También puede acceder a la función a través de **Configuración>Aplicaciones>Deep Learning VCA**.

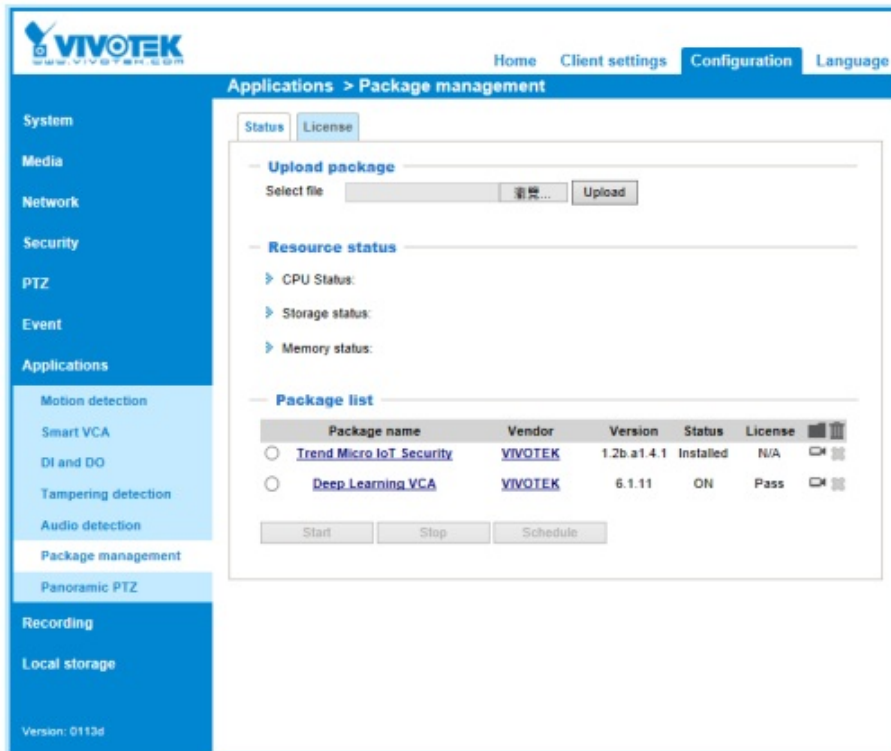

2. La utilidad muestra de forma predeterminada la página principal. Haga clic en la pestaña **Smart Motion Detection** en la parte superior. Hacer clic **VCA inteligente** para proceder. Si ingresa desde el enlace de detección de movimiento inteligente, ingresará a la página principal. Si ingresa desde el enlace **Smart VCA**, ingresará directamente a la página Smart VCA.

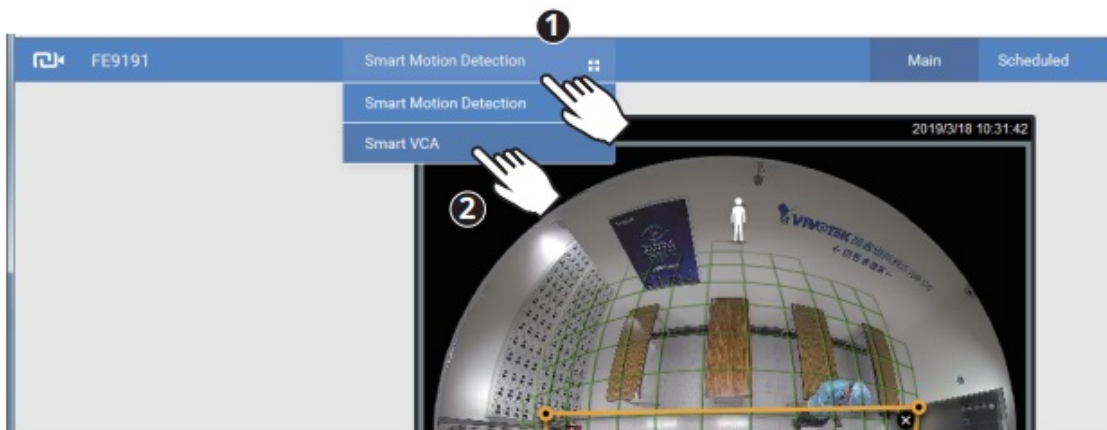

3. Haga clic en Configuración en la esquina superior derecha para ingresar a la página de Configuración.

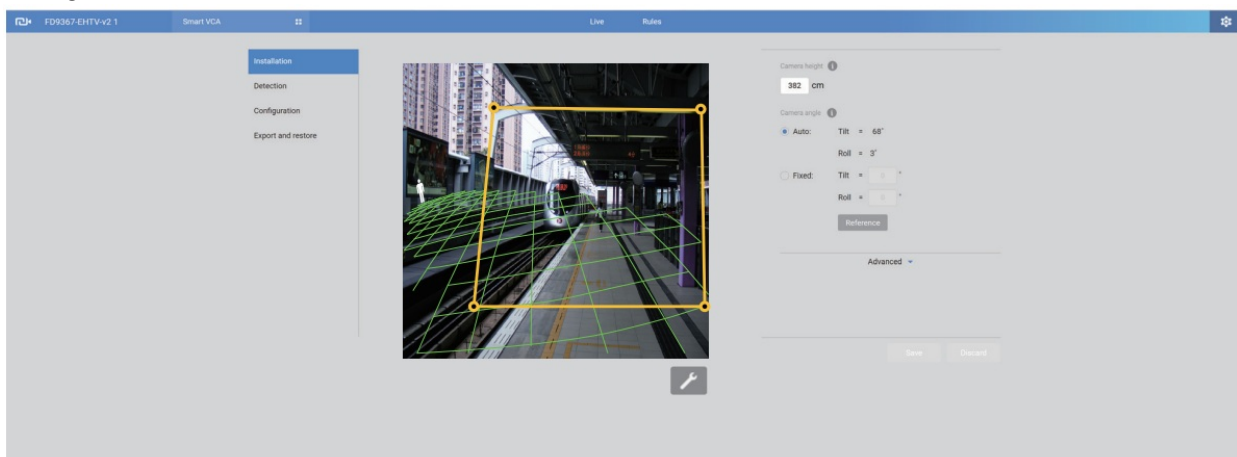

4. Introduzca la altura de instalación correcta. Seleccione el modo Automático para que la cámara adquiera automáticamente los ángulos de disparo (inclinación y giro). Muchas de las cámaras VCA vienen con un sensor G, que permite una calibración automática. No se recomienda a los usuarios utilizar el modo Manual para configurar los ángulos de inclinación y balanceo.

Si observa lecturas insatisfactorias en el modo Auto, seleccione el **Fixed** opción y haga clic en el **Reference** para que la cámara adquiera los parámetros relacionados con la instalación. El modo Auto muestra los resultados calibrados, mientras que el Referencia La función resalta las lecturas de ingeniería originales del sensor G.

Si utiliza modelos que no están equipados con un sensor G, puede ingresar manualmente los ángulos de inclinación y balanceo.

Cuando termine, haga clic en el botón **Save**.

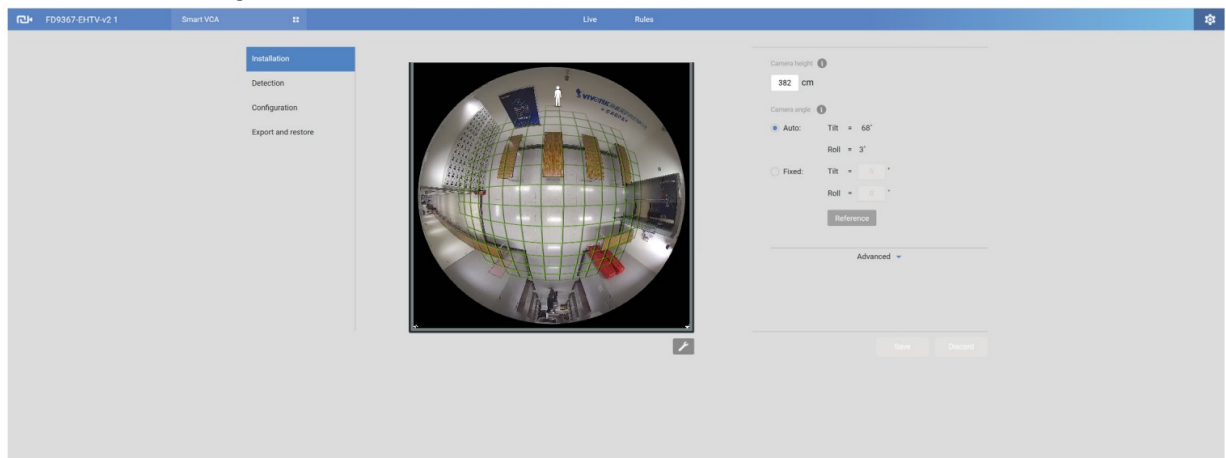

Tenga en cuenta que el ángulo de inclinación se correlaciona con la dirección absoluta hacia abajo. Si una cámara está instalada en el techo y su lente apunta directamente hacia abajo, su ángulo de inclinación es de 0 grados. Si la lente de su cámara está inclinada, ingrese el ángulo relacionado con la línea vertical, por ejemplo, 60° como se muestra a continuación.

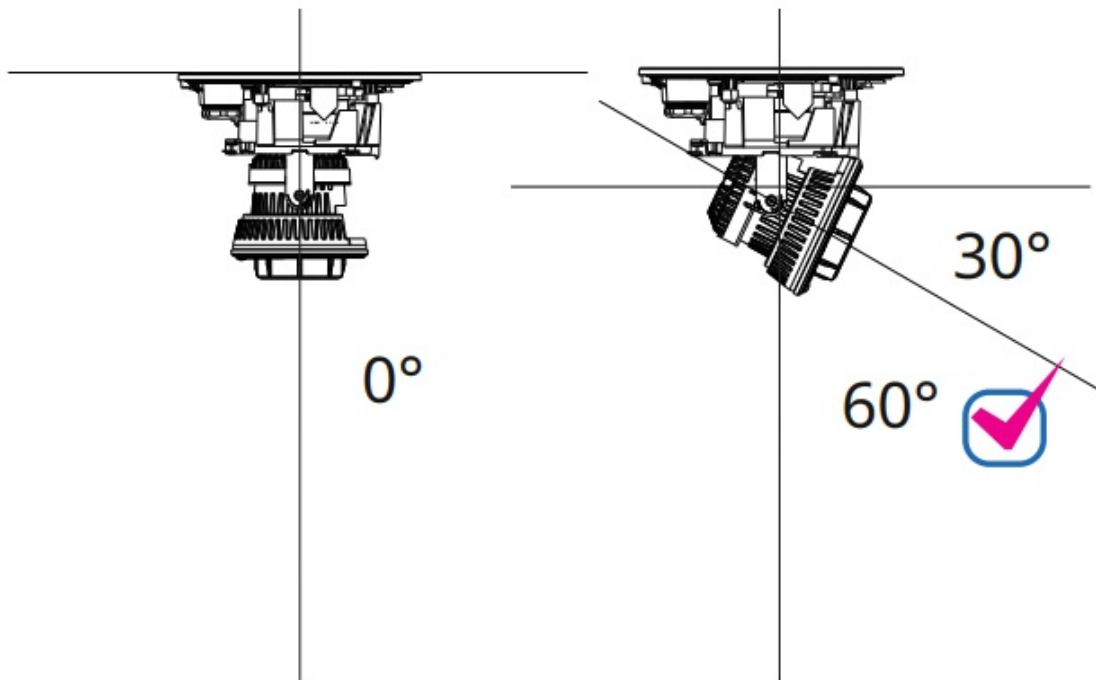

El ángulo de balanceo es aquel que hace referencia a la línea de nivel horizontal.

Áreas Exclusivas

Haga clic en el botón Agregar área para agregar un área exclusiva. A veces no hay elementos relacionados en su campo de visión, como una pared blanca donde nadie puede caminar o un estanque de peces con una superficie de agua reflectante. Puedes agregar áreas exclusivas para bloquear los elementos innecesarios en la escena.

Para crear áreas exclusivas, utilice clics del mouse en la pantalla para dibujar polígonos. Haga clic en Guardar para conservar su configuración. Se pueden utilizar hasta 20 clics. Se requieren un mínimo de 3 clics para un área exclusiva. También puede hacer doble clic para concluir un área.

Para eliminar un área, haga clic en el signo de la cruz en el área.

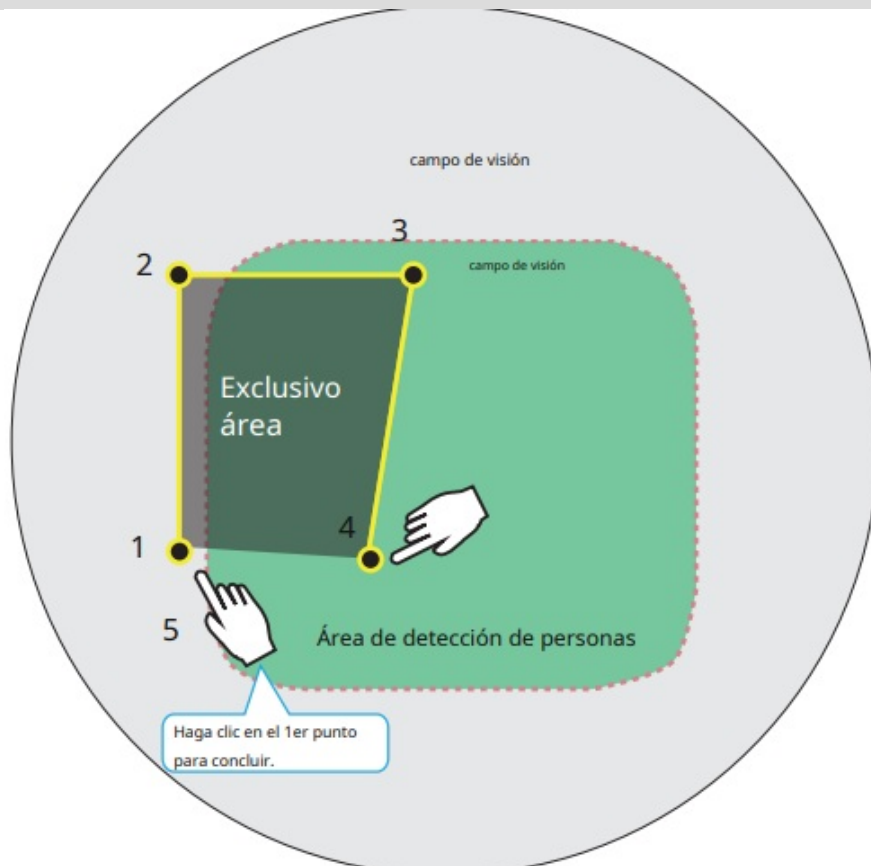
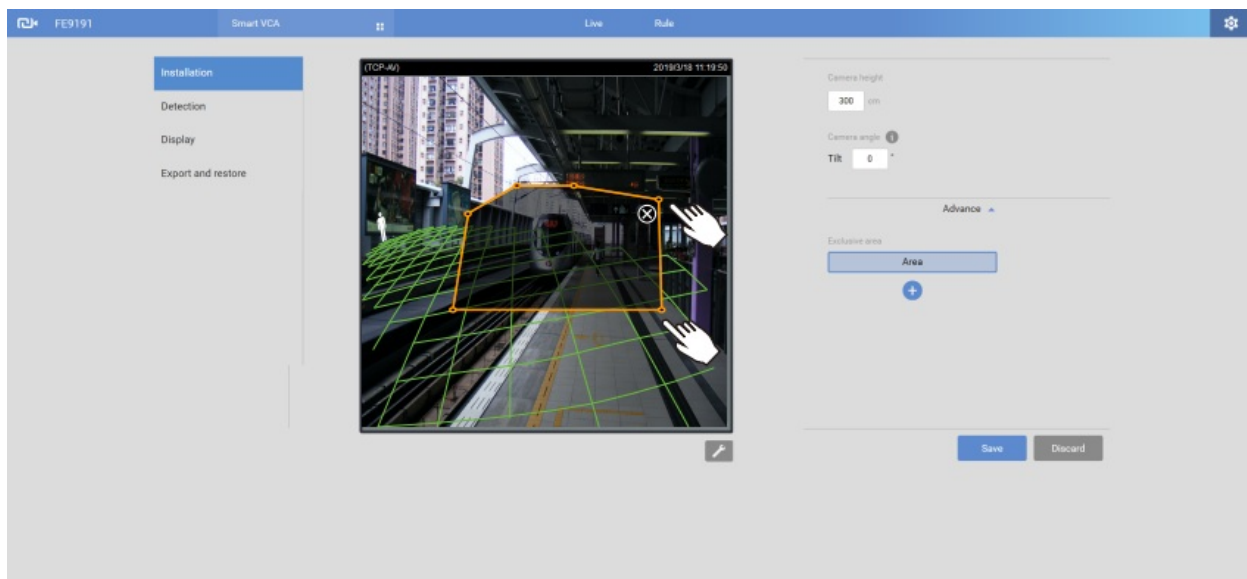

5. Cuando termine, haga clic en **Save** para preservar su configuración.

1. Clickea en la pestaña de **Rules** para configurar sus reglas de detección.

Utilizar **Agregar regla (+)** se ha creado el botón. para configurar una nueva regla. Este botón se desactivará si se cumplen las 5 reglas.

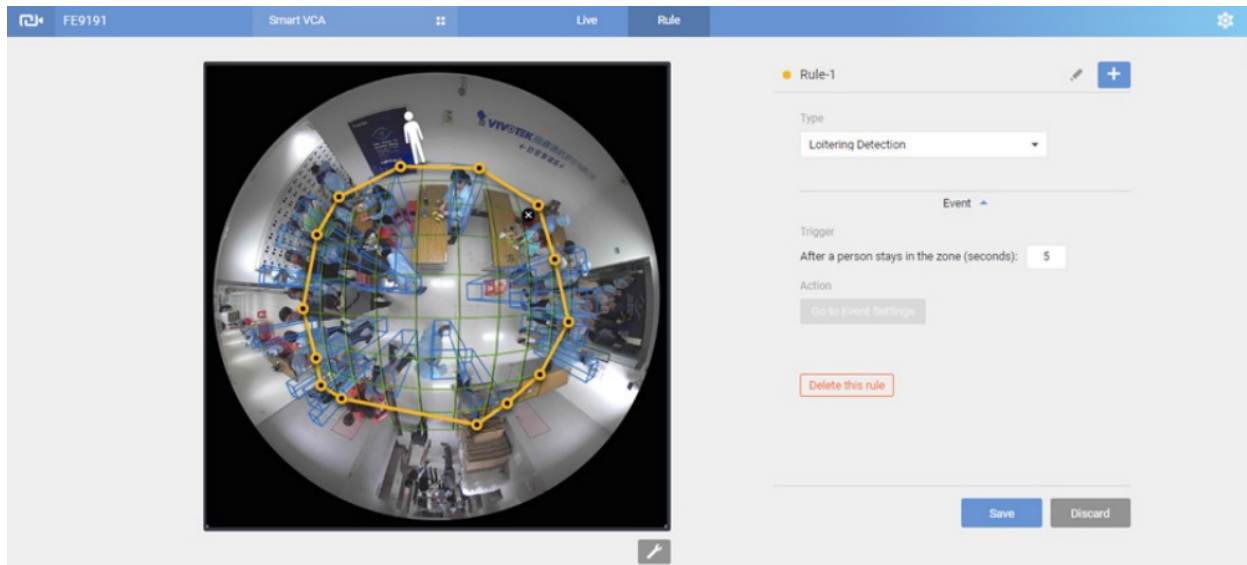

Si existen reglas, se pueden encontrar en el menú desplegable. También puede hacer clic en la zona de detección específica en la pantalla. Una zona seleccionada (regla) tendrá sus puntos de borde resaltados.

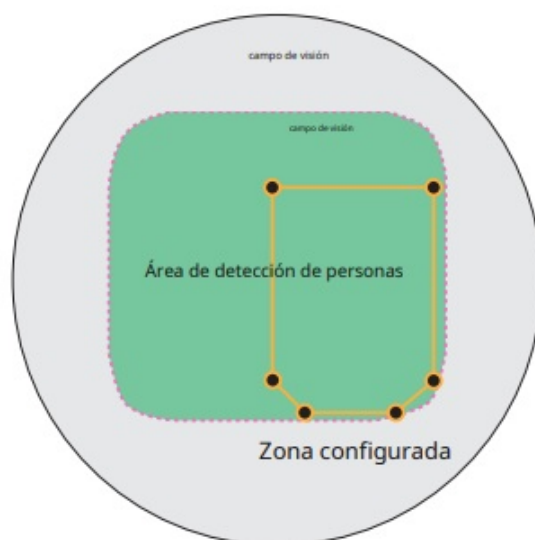
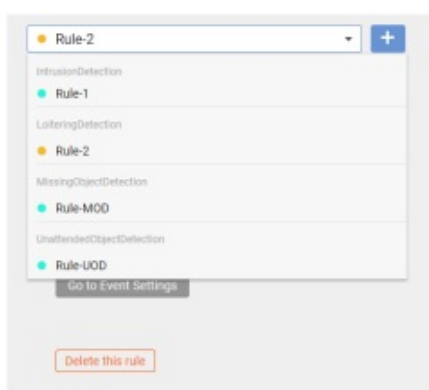

2. Seleccione en el menú desplegable el tipo de funciones de detección de VCA que desea configurar.

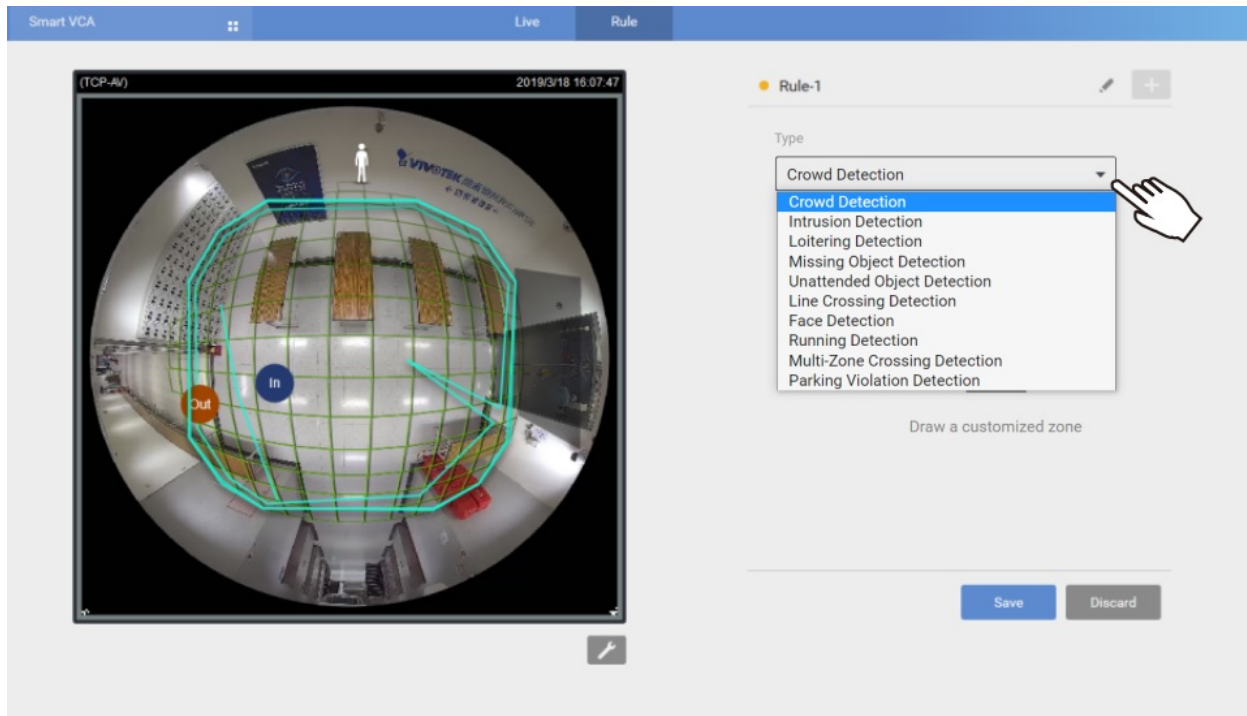

3. Seleccione **Loitering Detection (Detección de merodeo)** para detectar cuando una persona supera el tiempo límite dentro de una zona determinada.

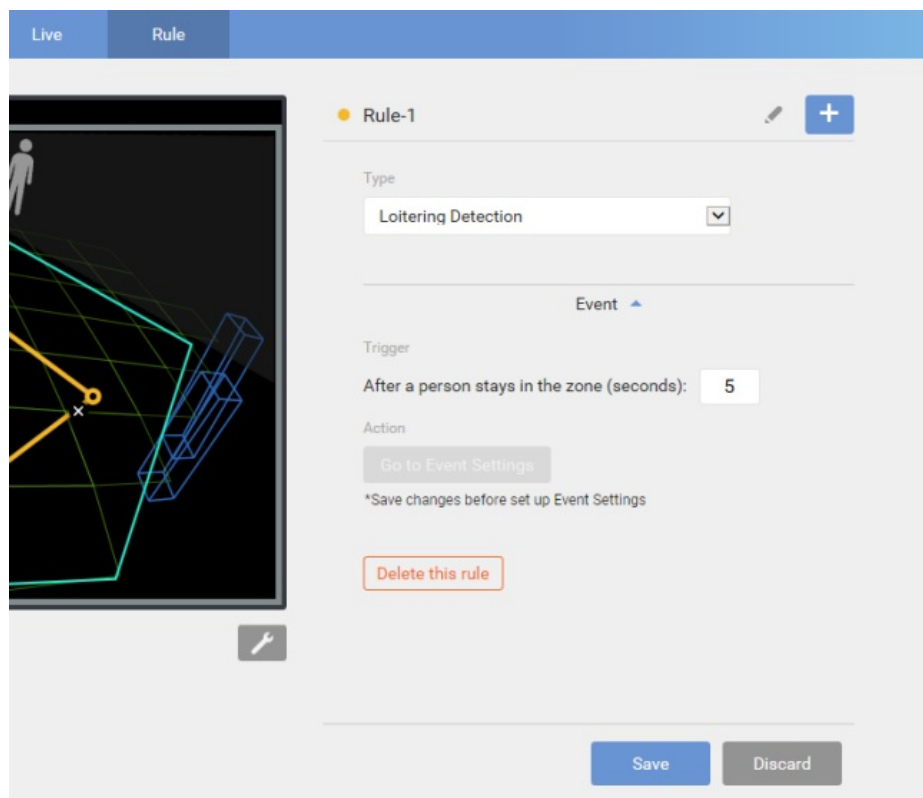

Después de que una persona se queda en la zona (segundos):

Seleccione un umbral de tiempo para activar un evento para una persona que permanece en la zona de detección.

Tenga en cuenta que puede cambiar las propiedades personalizadas para mostrar la duración de la estancia de las personas en la escena.

4. Haga clic en la ventana de transmisión para crear una zona de detección en la que desea que la función de detección surta efecto. Puede utilizar hasta 20 clics para crear puntos de borde.

5. Presione **Save** para guardar los cambios.