

FunSicle®

QuickSet® Pool

Easiest & fastest way to instant backyard fun

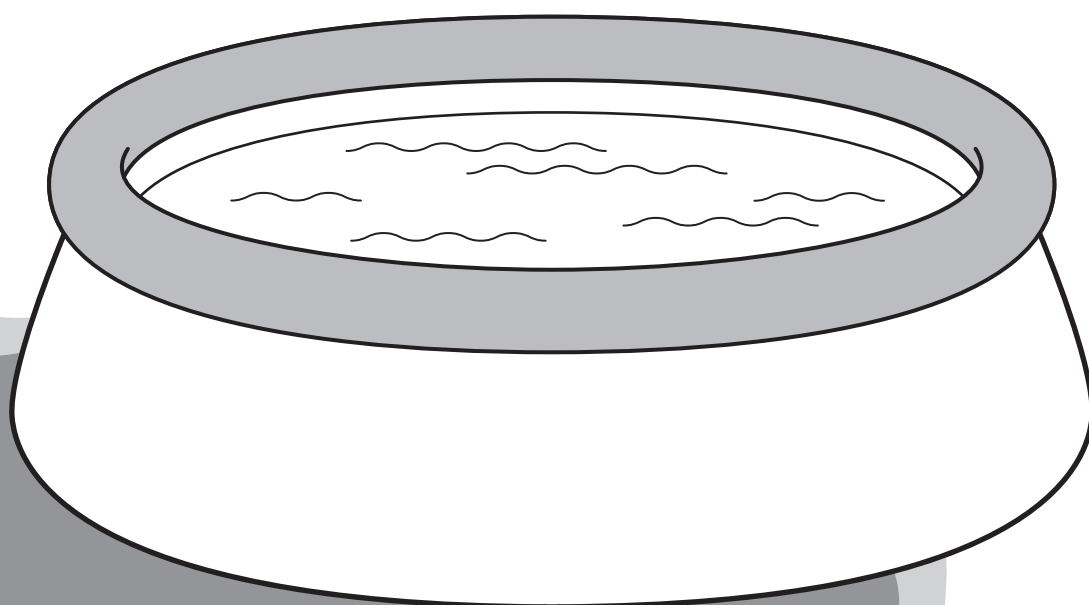

User Guide

Simple steps to setting up and enjoying your pool



Sign up for future
offers and discounts.
Scan the QR Code.

 Polygroup®

09C3A4USAC00
©2024

Contents

Welcome!	3
Warranty Information	3
Safety Guidelines	4
Location Requirements	4
Warnings	4
Pool Safety Sign	10
Pool Ladder Safety	10
Pool Cover Safety	11
Building Your Pool	12
Inside Your Product Box	12
STEP 1: Prepare the Site	13
STEP 2: Lay out the Liner	13
STEP 3: Inflate the Top Ring	14
STEP 4: Install the Fittings for Filter Pump	14
Filling Your Pool	15
Draining & Dismantling Your Pool	17
Maintaining Your Pool	18
Storage	18
Repair	18
Winterizing	19

Welcome!

Congratulations on your new Funsicle QuickSet Pool – the easiest and fastest way to instant backyard fun. This guide will walk you through everything from setting up to maintaining and enjoying your pool.

As always, we're here to help. For any issues, questions, or extra support, visit support.funsicle.com, or contact Customer Service at 888-670-4FUN (888-670-4386) or [HelloFun@Funsicle.com](mailto>HelloFun@Funsicle.com).

Learn more about us at Funsicle.com

Warranty Information

This Funsicle QuickSet Pool is subject to the following warranty, with warranty service provided by Polygroup North America, Inc. (hereinafter "Polygroup").

Limited Warranty

Polygroup is pleased to offer this warranty for the repair or replacement of Above Ground Pools for one (1) year from the date of purchase (or date of delivery to the original purchaser, if later). The provisions of this Limited Warranty only apply to the original purchaser and who purchased from an authorized Polygroup seller. Please keep your original store sales receipt. This proof of purchase will be required and must accompany warranty claims to Polygroup or its designated agents. This Limited Warranty will not apply to modified or repaired products, unless authorized by Polygroup in writing; or to products in which non-Polygroup parts or accessories were substituted; or use of the product in contravention of the product's instructions; or when improper voltage was used; or if the product was abused, or harmed through accident or negligence. This Limited Warranty does not cover consequential damages, including, but not limited to, claims for loss of water, pool chemicals, or labor time or costs, normal wear-and-tear; nor to acts of God, nor to damage to any other products or property.

In no event shall Polygroup, its authorized agents, related entities, or employees be liable to the buyer or any other party for direct or consequential damages. This limitation, in part or in full, may not apply to you, if the jurisdiction in which the claim arose does not allow this limitation.

This Limited Warranty is not extended to close-outs, factory seconds, or resold products, such as garage sales or auctions, or purchases from non-authorized sellers of Polygroup products. This Warranty also does not apply to online vendors or any other sellers who did not purchase the products from a Polygroup company, whether the product has been used or not prior to being sold to you. Any issues with items purchased from these types of vendors/sellers will need to be addressed directly with them.

Safety Guidelines

IMPORTANT SAFETY INSTRUCTIONS

When installing and using this product, basic safety precautions should always be followed, including the following:

READ AND FOLLOW ALL INSTRUCTIONS

Keep this User Guide for future reference. Failure to follow these warnings and instructions can result in serious injury or death to users, especially children.

Location Requirements



- Set up the pool only on level, stable, and compact soil.
- Do not set up the pool on sand surface.
- Excessive sand inside the pool will damage the pool liner and filtration system.

Failure to follow these instructions will void the warranty.

NOTICE: Customers who purchase pools may be required by local or state law to incur additional expenses when installing a pool, in order to comply with state or local laws regarding fencing and other safety requirements. Customers should contact their local building code enforcement office for further details. Polygroup is not responsible for any additional expenses that you may incur.

Warnings

⚠ WARNING:				
PREVENT DROWNING AND UNAUTHORIZED ACCESS		NO DIVING!	AVOID FALLING	AVOID ENTRAPMENT!
<ul style="list-style-type: none"> • Closely watch children who are in or near this pool. • Children under 5 are at highest risk for drowning. • Do not leave child unattended while in use. • Use only under competent supervision. • Remove ladders or empty pool when not in use. • Install a pool fence around the pool. 		<ul style="list-style-type: none"> • You can break your neck and be paralyzed. 	<ul style="list-style-type: none"> • Do not sit on or lay over pool wall. • You can be permanently injured. 	<ul style="list-style-type: none"> • Stay away from drains & suction fittings, your hair, body, & jewelry can get sucked into drain. You could be held under water & drown. • Do not use pool if drain or suction outlet cover is missing or broken.
<ul style="list-style-type: none"> • State or local codes may require fencing and other safety measures (not included), such as a pool alarm. Consult local building code officials for requirements. • Assemble and disassemble by adult only. • Competent supervision and knowledge of the safety requirement is necessary to prevent drowning or permanent injury in use of this product. 				
Read and follow all safety information and assembly instructions in the User Guide.				

SAFETY CARE FOR CHILDREN

- Assign an adult to be responsible for watching children in the pool. Give this person a “water watcher” tag and ask that they wear it the entire time they are in charge of supervising children in the pool. If they need to leave for any reason, ask this person to pass the “water watcher” tag and the supervision responsibility to another adult. For replacement of the water watcher tag, visit funsicle.com.
- Pool presents a drowning hazard even during filling and draining of the pool. Maintain constant supervision of children and do not remove any safety barriers until the pool is completely empty and stowed away.
- Children, especially children younger than five years, are at high risk of drowning. Drowning occurs silently and quickly and can occur in as little as 2 in (5 cm) of water.
- Keep children in your direct sight, stay close, and actively supervise them when they are in or near this pool and when you are filling and emptying this pool.
- When searching for a missing child, check the pool first, even if child is thought to be in the house.
- Locate pumps and filters in such a way that children cannot climb on them and gain access to the pool.

SWIMMING POOL BARRIERS

- Swimming pool barriers, which restrict access to the pool by small children, may be required by law. A barrier is necessary to provide protection against potential drowning and near drowning. Barriers are not a substitute for constant supervision of children. Check state or local laws and codes before setting up the pool.
- Keep unsupervised children from accessing the pool by installing fencing or other approved barrier around all sides of pool. State or local laws or codes may require fencing or other approved barriers.
- See latest published edition of CPSC Pub. No. 362 found at poolsafely.gov.

SWIMMING POOL EQUIPMENT

- The use of artificial pool lighting is at the discretion of the pool owner. Lighting, when installed, should be in accordance with Article 680 of the National Electrical Code (NEC®) or its latest approved edition and in consultation with a licensed electrical professional.
- Keep all electrical lines, radios, speakers, and other electrical appliances away from the pool.
- Do not place the pool near or under overhead electrical lines.
- All electrical components installed in and/or adjacent to an above-ground/on-ground residential swimming pool shall be installed in accordance with and shall comply with the requirements of the latest published edition of NFPA 70, National Electrical Code (NEC®) Article 680 "Swimming Pools, Fountains, and Similar Installations", and any state or local code.

SWIMMING POOL AWARENESS

- **Assembled by adults only;** this pool may contain potentially hazardous sharp objects that are parts of the pool.
- **Do not install the pool on a slope or inclined surfaces, on soft or loose soil conditions (such as sand or mud), or on an elevated surface such as a deck, platform or balcony. It may collapse under the weight of the filled pool.**
- **TO AVOID DANGER OF SUFFOCATION:** Keep the plastic bag used in this product away from babies and children; do not use the bag in cribs, beds, carriages, or playpens. The plastic bag could block the nose and mouth and prevent breathing. The plastic bag is not a toy.
- If a drain or suction outlet cover is missing or broken, do not use the pool. Suction can cause body part entrapment, hair and jewelry entanglement, or drowning. Repair or replace the drain or suction outlet cover before using the pool again.

- When using the pool at night, artificial lighting should be used to illuminate all safety signs, ladders, steps, deck surfaces, and pathways.
- Keep your pool clean and clear. The floor of the pool shall be visible at all times from the outside perimeter of the pool.
- The deepest part of the pool must be visible at all times from outside of the pool.
- Call for emergency if needed.
- Basic lifesaving equipment, including one of the following should be on hand at all times:
 - A light, strong, rigid pole (shepherd's crook) not less than twelve feet (12') [3.66 m] long.
 - A minimum one-fourth inch ($\frac{1}{4}$ " [6.35 mm] diameter rope as long as one and one half ($1\frac{1}{2}$) times the maximum width of the pool or fifty feet (50') [15.24 m], whichever is less, which has been firmly attached to a Coast Guard-approved ring buoy having an outside diameter of approximately fifteen inches (15") [38.1 cm], or similarly approved flotation device.
- The pool is subject to wear and deterioration. If not maintained properly, certain types of excessive or accelerated deterioration can lead to a failure of the pool structure that might release large quantities of water that could cause bodily harm and property damage.
- Never allow horseplay, diving, or jumping into or around the pool. This could lead to serious injury, paralysis or death. Do not allow anyone to swim alone without supervision.
- Pool shall be located at a minimum distance of 6 ft (1.83 m) from any receptacle. All 125-volt, 15- and 20-ampere receptacles located within 20 ft (6.0 m) of the pool shall be protected by a ground fault circuit interrupter (GFCI), where distances are by measuring the shortest path from the supply cord of an appliance connected to the receptacle, without piercing a floor, wall, ceiling, doorway with hinged or sliding door, window opening, or other effective permanent barrier, to the inside wall of the pool.

CIRCULATION SYSTEMS

- Follow written instructions regarding positioning of all equipment connected to the circulation systems and operating the components.
- Circulation equipment shall be installed per manufacturer's instructions to provide proper mounting and support, to prevent damage from misalignment, settlement, and vibration, and to minimize the potential for the accumulation of debris and moisture. Please refer to the pump's user guide.
- A replacement pump should never exceed the maximum flow rate marked on the suction fitting.

LADDER

- The ladder should be located on a solid base and is to be installed per the manufacturer's instructions.
- One person on the ladder at a time.
- This ladder is designed and manufactured for a specific pool wall height and/or deck of the pool.
- When entering/exiting the pool, face the ladder at all times.
- To prevent entrapment or drowning do not swim through, behind, or around the ladder.
- Remove and secure the ladder when pool is not occupied.

POOL COVER

Pool covers used for safety barriers shall comply with the latest published edition of ASTM F-1346, Standard performance specifications for safety covers and labeling requirements for all covers for swimming pools, spas, and hot tubs.

CHEMICALS

For safety's sake, ensure the deepest part of the pool is always visible. The user must properly maintain pool water clarity at all times. Check the pH and chlorine levels periodically, and make sure they are within the recommended limits. Additional water treatment chemicals might be needed from time to time. Have the water sample tested by a local pool supply store to determine if additional chemicals are needed. Run the filter pump for a recommended 8-10 hours each day. These hours can be extended depending on the water clarity. Clean and replace filter cartridge frequently. Replace only with genuine Funsicle Brand filter cartridges. Refer to the Filter Pump User Guide for additional water care information.

RISK OF ENTRAPMENT

- **Entrapment Avoidance:** There shall be no protrusions or obstruction in the swimming area, which may cause entrapment or entanglement of the user. If a suction outlet cover is missing or broken, do not use the pool. Suction can cause body part entrapment, hair and jewelry entanglement, evisceration, or drowning. Repair or replace the suction outlet cover before allowing the pool to be used.
- Never play or swim near drains or suction fittings. Your body or hair may be trapped, causing permanent injury or drowning.

RISK OF DROWNING

- Keep unsupervised children from accessing the pool by installing fencing or other approved barriers around all sides of pool. State or local laws or codes may require fencing or other approved barriers. Check state or local laws and codes before setting up the pool.
- Remove pool ladders after leaving the pool.
- Toys, chairs, tables, or similar objects that a young child could climb should be at least four feet (4') [121.92 cm] from the pool. The pump filter system should be positioned so as to prevent it from being used as a means of access to the pool by young children. Do not leave toys inside pool when finished using, since toys and similar items might attract a child to the pool.
- Position furniture (for example, tables, chairs) away from pool, so that children cannot climb on it to gain access to the pool. After using pool, remove water to a level of ½ in (1 cm) or less.

DIVING RISK

- Above-ground/on-ground residential swimming pools are for swimming and wading only. No diving boards, slides, or other equipment are to be added to an above-ground/on-ground pool.
- Do not dive into this pool. Diving into shallow water can result in a broken neck, paralysis, or death.

RISK OF ELECTROCUTION

- Keep all electrical lines, radios, speakers, and other electrical appliances away from the pool.
- Do not place the pool near or under overhead electrical lines.

FIRST AID

- Keep a working phone and a list of emergency numbers near the pool.
- Become certified in cardiopulmonary resuscitation (CPR). In the event of an emergency, immediate use of CPR can make a lifesaving difference.

SPECIAL WARNING

- Local building codes may require obtaining a building or electrical permit. Installer shall follow regulations on setback, barriers, devices and other conditions.
- Safety signs shall comply with requirements of ANSI-Z535 and use signal wording.
- DO NOT attempt to assemble this pool in adverse weather conditions, windy conditions, or when the temperature is below 60°F.
- This is a storable pool, which should be disassembled and stored when temperatures are expected to fall below 32°F.
- Ensure that all pools and their related components that are installed in an indoor environment should comply with the ventilation requirements of ANSI/ASHRAE 62 or the latest published edition of Ventilation for acceptable indoor air quality, Table 2, Article 2.1.
- The placement of the pool and portable pools shall be set up so that they comply with local safety and building codes.

EXTRA SAFETY WARNING

- When you touch the filter, pump, or electrical parts, be sure the ground under your feet is "Bone Dry."
- Connect power cords to a 3-wire grounding-type outlet only.
- Keep all breakable objects out of the pool area.
- Alcohol consumption and pool activities do not mix. Never allow anyone to swim, dive, or slide while under the influence of alcohol or drugs.
- Severe electrical shock could result if you install your filter pump on a deck. The pump or filter could fall into the water, causing severe shock or electrocution.
- Do not allow roughhousing and horseplay.
- Do not engage in extended breath holding activities underwater; you may black out and drown.
- Install pool ladder(s) or a staircase for entry and exit from the pool.
- Check regularly for signs of wear on the liner or any loose parts that could make pool unsafe.
- Instruct pool users about the proper use of all pool ladder(s) and staircases.
- Check all nuts and bolts regularly to ensure that the ladder stays sturdy.
- Contact pool site dealer or manufacturer for additional safety signs if deemed necessary.
- For pool service, choose a certified pool professional. For more safety information, see APSP.org

CONSUMER AWARENESS BOOKLETS AND INFORMATION SOURCE

Contact: U.S. Consumer Product Safety Commission at cpsc.gov/Safety-Education/Pools-and-Spas, Pub. #362 "Safety Barrier Guidelines for Home Pools."

- The Sensible Way to Enjoy Your Above-ground/On-ground Swimming Pool.
- Children Aren't Waterproof.
- Layers of Protection.
- Pool and Spa Emergency Procedures for Infants and Children.
- Be Safety Aware Copies of the above brochures are available free from the APSP. Go to: APSP.org

SAFETY EDUCATION PROGRAMS AND MATERIALS

Educational programs and materials (i.e. seminars, workshops, brochures, videos, instructional guides) are available from the APSP, other aquatic safety groups, and by private firms. As a means of communicating useful safety information to pool owners/operators and users, industry members are permitted to provide such information to owners/operators and to request or require owners/operators to sign a statement that they have received, read, and will follow the guidelines.

Other sources of safety information:

- cdc.gov
- cpsc.gov
- drowningpreventionalliance.com
- nspf.org
- safekids.org

NSF International

P.O. Box 130140
789 N. Dixboro Road
Ann Arbor MI 481105
Contact: 800-673-6275 or 734-769-8010
nsf.org

ANSI American National Standards Institute

25 West 43rd Street, New York NY 10036
Contact: 212-642-4900
ansi.org

ASTM International (formerly American Society of Testing & Materials)

100 Barr Harbor Drive, P.O. Box C700 West
Conshohocken, PA 19428-2959
Contact: 877-909-2786 (USA & Canada)
or 610-832-9585 (International)
astm.org

APSP Association of Pool & Spa Professionals

(Formerly National Spa and Pool Institute)
2111 Eisenhower Avenue, Ste. 500
Alexandria VA 22314-4679
Contact: 703-838-0083
apsp.org

NEC National Electrical Code (see NFPA)

NFPA National Fire Protection Association
1 Batterymarch Park, Quincy MA 02169-7471
Contact: 800-344-3555 (U.S. & Canada) or
617-770-3000 (International)
nfpa.org

NSPI National Spa and Pool Institute (see APSP)

UL Underwriters Laboratories
333 Pfingsten Road, Northbrook IL 60062-2096
Contact: 877-854-3577 or 847-272-8800
ul.com

ASME American Society of Mechanical Engineers

Two Park Avenue, New York NY 10016-5990
Contact: 800-843-2763 (USA & Canada) or
973-882-1170 (Outside N. America)
asme.org

FILTRATION SYSTEMS

Any equipment connected to the circulation systems shall be positioned so as to prevent their being used as a means of access to the pool by young children. (See the latest published edition of ANSI/APSP-8 Model Barrier Code for Residential Swimming Pools, Spas, and Hot Tubs.)

BARRIER

A barrier is necessary to provide protection against potential drowning and near drowning, and barriers are not a substitute for the constant supervision of children. (See latest published edition of ANSI/APSP-8 Model Barrier Code for Residential Swimming Pools, Spas, and Hot Tubs.)

RISK OF DROWNING, ENTRAPMENT, AND DIVING ACCIDENTS

Publications are available that describe the risk of drowning, entrapment, and diving accidents. Available publications related to pool safety include the Association of Pool and Spa Professionals' (APSP) booklets entitled: The Sensible Way to Enjoy Your Above-ground/On-ground Swimming Pool, Children Aren't Waterproof, Pool and Spa Emergency Procedures for Infants and Children, Layers of Protection, and the latest published edition of ANSI/APSP-8 Model Barrier Code for Residential Swimming Pools, Spas, and Hot Tubs.

INSTALLER RESPONSIBILITIES

All of these components shall be positioned so as to prevent their being used as a means of access to the pool by young children. All safety signs shall be affixed above the water line according to manufacturer's instructions. (See the latest published edition of ANSI/APSP-8 Model Barrier Code for Residential Swimming Pools, Spas, and Hot Tubs.)

Pool Safety Sign

Post This Warning Near Your Pool.

WARNING

NO DIVING OR JUMPING SHALLOW WATER

TO AVOID PERMANENT INJURY OR DEATH

- Watch children closely at all times.
- Be vigilant: Think safety and act safely at all times in and around water.
- No running or horseplay in and around pool; no jumping or diving into pool.
- Do not use pool when using alcohol or drugs.
- Do not use or allow glass in and around pool.



ALL POOL USERS, ESPECIALLY CHILDREN MUST LEARN AND FOLLOW THESE SAFETY RULES TO AVOID HAZARDS IN AND AROUND WATER.

Pool Ladder Safety

WARNING

Always Remove and Securely Store the Ladder When the Pool Is Not In Use



Easy Steps To Remove the Pool Ladder:

1. Standing at the side of the ladder, grip at or near the top steps with both hands.
2. Tilt the ladder towards you. Once the ladder legs are above the pool wall, drag or lift the ladder out of the water.
3. Place the ladder on the ground.
4. Securely store the ladder away from the pool to prevent children using it to access the pool without supervision.

Pool Cover Safety

If you are going to use a pool cover, solar cover, or solar blanket, please read this information.

POOL COVER WARNING / SOLAR COVER WARNING / SOLAR BLANKET WARNING

WARNING:

AVOID DROWNING RISK

- Pool cover (if included) is not a safety cover.
- Keep children away from cover. Children or objects cannot be seen under cover.
- Stay off cover – Will not support weight.
- Remove standing water. Child can drown on top of cover.
- Lay cover on top of water surface.
- Use drawstring to secure pool cover to pool (if applicable).
- Non-secured or improperly secured covers are a hazard.
- Install pool cover with labels facing up.
- Remove cover(s) completely before entry of bathers – Entrapment possible.
- Failure to follow all instructions may result in injury or drowning.

NEVER LEAVE YOUNG CHILDREN UNATTENDED IN OR AROUND POOL COVER.

**This cover (if included) meets requirements described in specification ASTM F-1346.
Type OC cover classification.**

IMPORTANT: Do not use a pool cover, solar cover, or solar blanket on this pool if it does not have this type of warning label on the cover.

DANGER: Competent supervision and knowledge of the safety requirements are the only ways to prevent drowning or permanent injury in the use of this product! Never leave young children unattended.

SAVE THESE INSTRUCTIONS

Building Your Pool

Inside Your Product Box

The following illustration outlines the contents in your product box.

Items 2 – 5 are optional depending on the pool model you purchased.

1

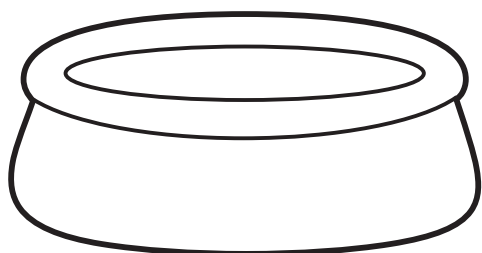

Pool Liner

2

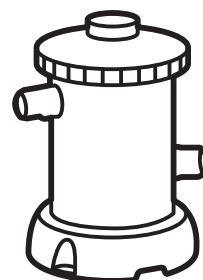

Cartridge Filter Pump

3

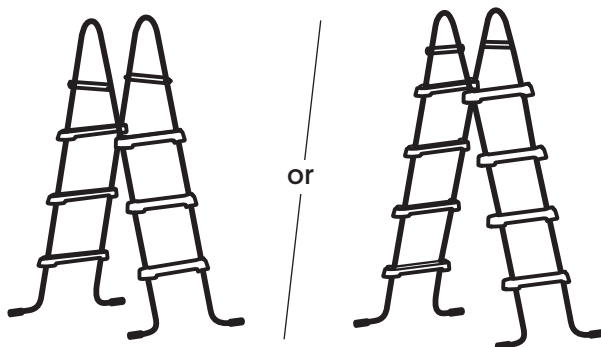

SureStep Ladder

4

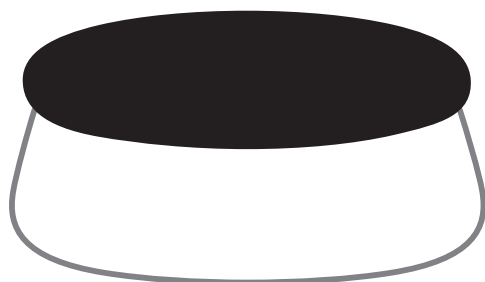

Pool Cover

5

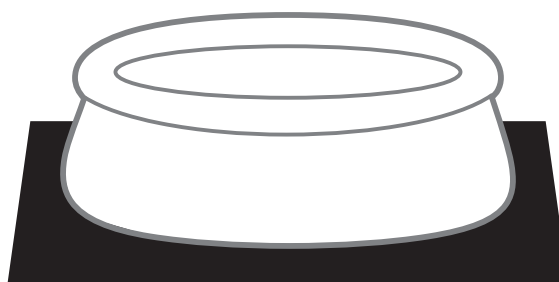

Ground Cloth

STEP 1: Prepare the Site

Before assembling your pool, check the contents and become familiar with all the parts. Review all the following warnings, guidelines and tips before proceeding with setup:

WARNINGS

- Do not overfill the pool and / or allow people to lay over or sit on pool wall - doing so can cause permanent injury!
- Drain pool to the proper level after a heavy rain. The Maximum Water Level FILL LINE is printed on the pool liner.
- Site must be level, stable, compacted soil.
- Do not install pool on a wooden deck or any type of wooden surface. You cannot use sand and/or uncompacted soil to provide a level surface for this pool; it will only wash out.

GUIDELINES

- The pool must be assembled on a smooth and level site of firm soil that is free of stones, gravel, sticks, blacktop, or other oil base compounds.
- Before setting up your pool, clear the area of hardy grasses. Certain types of vigorous grasses such as St. Augustine and Bermuda can grow through the liner. A ground cloth or tarp may be helpful in preventing this from occurring. Grass growing through the liner is not covered under warranty.
- Failure to follow all these instructions will cause pool to collapse and will void the warranty!

TIP: It will be much easier to install your pool if you unfold it and let it lay in direct sunlight for about 2 hours prior to installation. This will help to ensure a wrinkle-free fit because the pool material will be more pliable allowing it to form into shape during installation.

GETTING STARTED

- Select a level area, and completely remove all debris, twigs, stones, etc. Do not select an area under overhead electrical lines, trees, or within 15 feet of a house, building, etc.
- The pool shall be located a minimum distance of 6 ft (1.83 m) from any electrical receptacle.
- All 125 volt, 15 and 20 ampere receptacles located within 20 ft (6m) of the pool shall be protected by a ground fault circuit interrupter (GFCI). The 20 ft (6 m) distance is measured via the shortest straight line distance the supply cord would follow without piercing a floor, wall, ceiling, doorway, window, or other permanent barrier.
- Contact your local utilities, checking that no underground cables, telephone lines, gas lines, etc. run beneath the area you have selected.

STEP 2: Lay out the Liner

1. Carefully unfold the QuickSet pool and inspect the seams for manufacturing defects.
2. With the inflatable ring on the top side, and safety content on the outside, lay out the pool in the area selected, making sure the bottom of the pool is both flat and round.
3. If your pool included openings or you are going to purchase a filter pump system, position the Suction & Return fitting locations so they are 10 to 21 feet from the electrical outlet you plan to use for the pool pump.

STEP 3: Inflate the Top Ring

1. Locate a clean area free of stones or other sharp objects to inflate the pool.
2. Inflate the air chambers following the numbered sequence (if any) slowly with a manual/foot air pump.

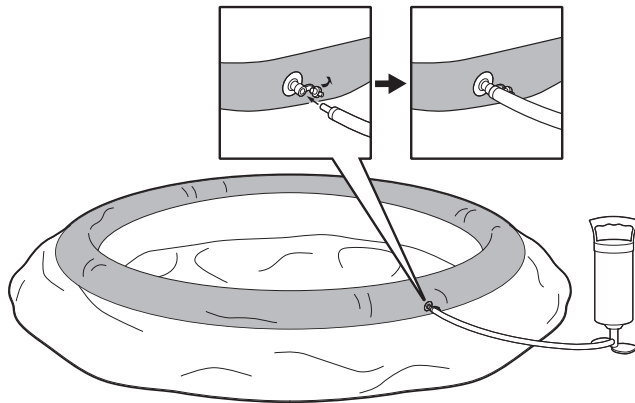

Caution: Avoid wearing shoes when stepping on the pool liner. Only use hands or bare feet to open up the liner.

3. The adequate air pressure: make sure the pool is firm to the touch but not hard – there should be small folds around the armrests, backrests and/or side edges, and below the cup holders (if any). Also compare the pressure with that of the large main chamber.
4. Close and press the inflation valves into the unit to get a flat surface.
5. Check regularly to ensure the adequate air pressure during each use, especially on very hot or cold days.

CAUTION: Inflate by adult only. Do not overinflate, use high pressure air compressor to inflate, or exceed the recommended Design Working Pressure. Inflate with cold air only.

STEP 4: Install the Fittings for Filter Pump

If your pool came with fittings, install both the Suction and Return fittings to the pool wall before filling the pool.

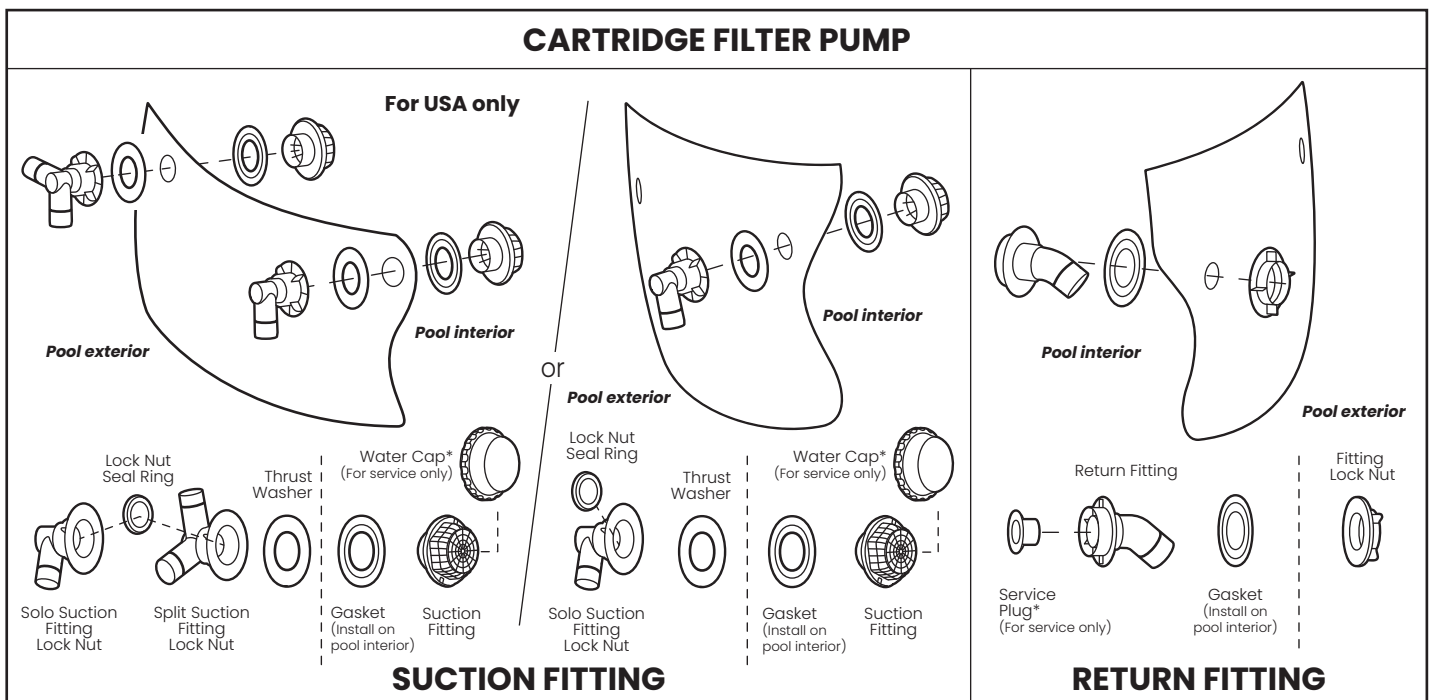

NOTES:

- The black rubber Gasket should always be slid over the threaded plastic suction or return fitting and be on the pool interior before the fitting is placed through the pool wall to make a watertight connection.
- Make sure to cover the suction and return fittings with the Water Cap and/or the Service Plug (if included) while you fill your pool, or until you are ready to add a filtration system.
- * DO NOT cover the suction and return fittings with any Water Cap or Service Plug when the filtration system is in operation. Only use the Water Cap and/or the Service Plug (if included) when replacing cartridge filter or servicing the filter pump.

Filling Your Pool

1. Fill the pool with 1 inch of water.
2. Smooth out the wrinkles from the bottom of the pool by brushing outwards from the inside of the pool so it fills up evenly. Make sure that the base of the pool is completely flat and leveled.
IMPORTANT: Not following this step will make the pool fill unevenly and may look misshapen. If the pool is uneven, you may need to restart the setup.
3. Pull all the outer walls up straight and make sure they are not under the pool floor. Also make sure to pull up the top ring, all around the pool, so that it fills evenly.

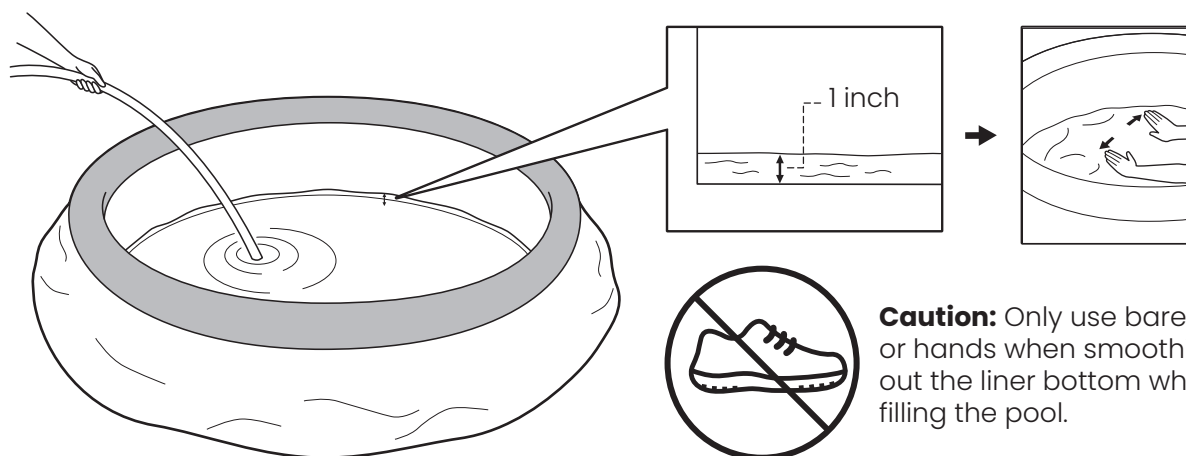

Caution: Only use bare feet or hands when smoothing out the liner bottom while filling the pool.

NOTES:

- If more than 1 to 2 inches of water collects on any one side before the pool starts filling in the center, the pool is not level enough, and must be corrected (See Section "Prepare the Site").
 - The weight of the water will make adjustment impossible after this point.
4. If your pool includes a filtration system, install it as per the enclosed "Funsicle Filter Pump User Guide".

5. Now, as you continue filling, the inflated ring will rise as the water deepens. Continue adding water to your pool up to the "FILL LINE" printed on the interior of your pool.

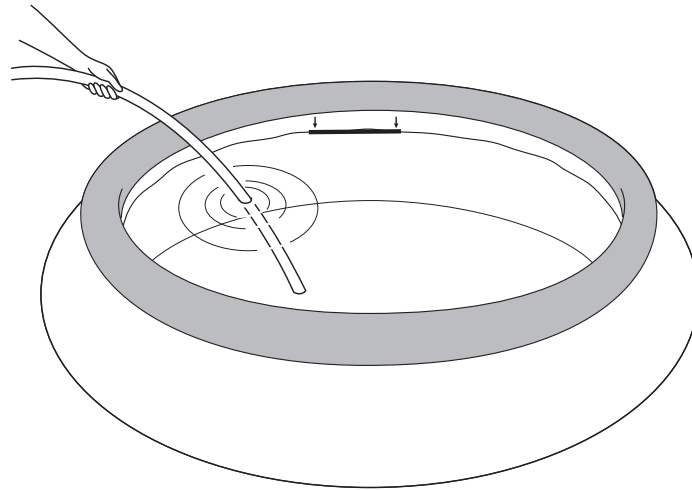

CAUTION: Always follow the chemical manufacturer's directions, and the health and hazard warnings.

Do not add chemicals while the pool is occupied. This can cause skin or eye irritation. Concentrated chlorine solutions can damage the pool liner. In no event is Polygroup, our buyer/retailers, or any other party liable for costs associated with the loss of pool water, chemicals, or water damage. Keep spare filter cartridges on hand. Replace cartridges every two weeks. We recommend the use of Funsicle Filter Pumps with all of our above ground pools. To purchase a Funsicle Filter Pump or other accessories, visit our website at funsicle.com or call Customer Service.

Excessive Rain: To avoid damage to the pool and overfilling, immediately drain rain water that causes the water level to be higher than the FILL LINE.

Connecting to Water Hose

If the pool is equipped with a Hose Connector, follow the steps as below to activate the water sprayer.

Tighten the Quick-Connect mechanism between the Threaded Water Hose Connector and the standard garden hose.



Turn the water on slowly, and adjust to your desired spraying pressure by rotating the tap (if applicable).

Draining & Dismantling Your Pool

1. Check local regulations for specific directions regarding disposal of swimming pool water.
2. Remove the protective foam ring on the drainage cap.
3. Follow the steps below for water drainage:

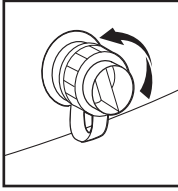

a) Turn the drain cap counterclockwise

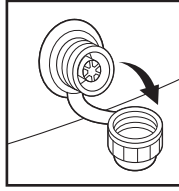

b) Return the drain cap from the valve

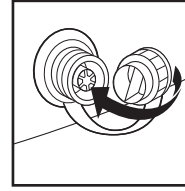

c) Flip the drain cap and reinsert it into the drain valve

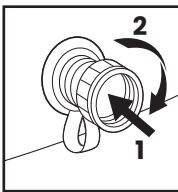

d) Push and turn the drain cap clockwise for about a quarter turn (90°) to unlock

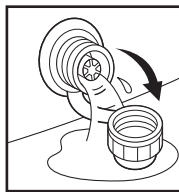

e) The drain valve is now open, and water will begin to flow out

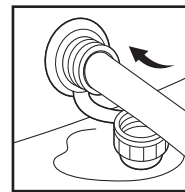

f) Attach a 5/8" garden hose to the drain valve

4. Place the other end of the garden hose in an area where the water can be safely drained away from the house and other nearby structures.
5. When the water stops draining, start lifting the pool from the side opposite to the drain valve to drain any remaining water and empty the pool completely.
6. After drainage, lock the drain valve and close the drain cap.

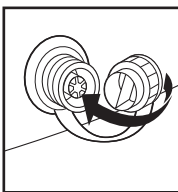

a) Flip the drain cap and reinsert it into the drain valve

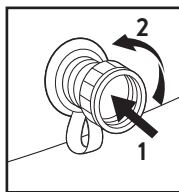

b) Push and turn the drain cap counterclockwise for about a quarter turn (90°) to lock

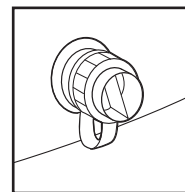

c) Close the drain cap

NOTE: NEVER step on the drain valve.

Maintaining Your Pool

Storage

1. Deflate the top ring completely and remove all connecting parts (if there are any).
2. Be sure that the pool and all parts are completely dry before storage. Air dry the liner in the sun until it is completely dry before folding (see *drawing 1*). Sprinkle some talcum powder to prevent the vinyl from sticking together and to absorb any residual moisture.
3. Create a square shape. Starting at one side, fold one-sixth of liner into itself twice. Do the same on the opposite side (see *drawings 2 & 3*).
4. Once you have created two opposing folded sides, simply fold one over the other like closing a book (see *drawings 4 & 5*).
5. Fold the two long ends to the middle (see *drawing 6*).
6. Fold one over the other like closing a book, and finally compact the liner (see *drawing 7*).
7. Store the liner and accessories in a dry, temperature-controlled storage location above 32°F (0°C) and below 104°F (40°C).

TIP: The original packaging can be used for storage.

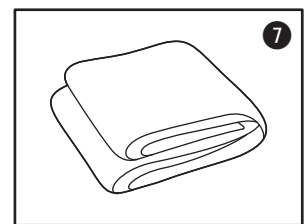
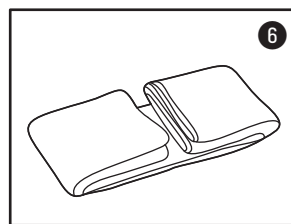
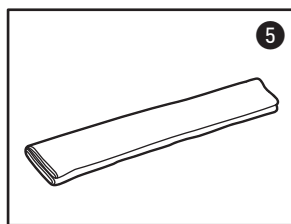
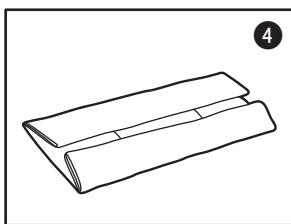
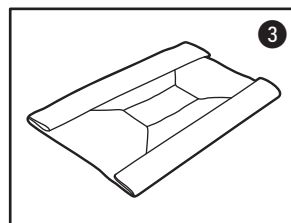
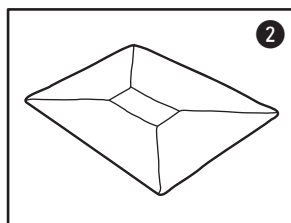
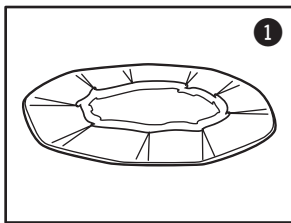

Repair

To repair a puncture on the pool, follow these steps:

1. Locate the puncture on the pool.
2. While standing in the pool, peel off and apply the patch over the puncture on the interior pool wall. This patch can also be used to repair puncture on the top ring of the pool.
3. Press and rub the patch firmly with your fingers to release any trapped air bubbles.
4. Flatten the patch until it is completely smooth.

NOTE: Scan this QR code to watch the demonstration video.



Winterizing

This above ground pool cannot be winterized and must be drained, disassembled, and properly stored if you live in an area where the temperature drops below 32°F (0°C). If you are in a warmer environment, follow the instructions below.

After usage, you can easily empty and store away your pool in a safe place (see long term storage above). Some pool owners, in warmer climates however, may choose to leave their pool up all year round. In cold areas, where freezing temperatures occur, there can be a risk of ice damage to your pool. Leaving your above ground pool set up in areas where the temperature drops below 32 degrees Fahrenheit (0 Celsius) voids the warranty.

1. Clean the pool water thoroughly.
2. Remove the skimmer (if applicable) or any accessories attached to the threaded strainer connector. Replace strainer grid if necessary. Be sure all accessories parts are clean and completely dry before storage.
3. Unplug the Inlet and Outlet fitting from the inside of the pool (if applicable).
4. Remove the ladder (if applicable) and store in a safe place. Be sure the ladder is completely dry before storage.
5. Remove the hoses that connect the pump and filter to the pool.
6. Add the appropriate chemicals for the winter period. Consult your local pool dealer as to which chemicals you should use and how to use them. This can vary greatly by region.
7. Cover pool with Pool Cover.
IMPORTANT: Pool Cover is not a Safety Cover.
8. Clean and drain the pump, filter housing, and hoses. Remove and discard the old filter cartridge. Keep a spare cartridge for the next season.
9. Bring pump and filter parts indoors and store in a safe and dry area, preferably between 0°C (32°F) and 40°C (104°F).

Dear Funtastic Customer,

Thank YOU for choosing one of our Funsicle products. We're on a mission to inspire the world to play more outdoors, which is why we design products that capture the summertime spirit of imagination, connection and fun.

It's important to us that you have the BEST experience with this product, and we're excited for you to make some happy outdoor memories.

Need a helping hand? Use the contact info on this page to reach us.

Once again, we thank you for placing your trust in us. Happy swimming and playing!

- Your friends, the Funsicle Team

CONTACT US

We're here to help! For answers to common questions, setup videos and troubleshooting tips, visit support.funsicle.com or scan the QR code.

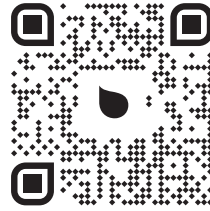

DO NOT RETURN PRODUCT TO STORE.

If you encounter any issues with your Funsicle product, do not return it to the place of purchase.

Contact CUSTOMER SERVICE:

Phone: 888-670-4FUN (888-670-4386)

Email: HelloFun@Funsicle.com

WARRANTY

For warranty information, visit funsicle.com/warranty.

NEED PARTS?

To order parts and accessories, visit funsicle.com.

REGISTER YOUR PRODUCT

Scan the QR code

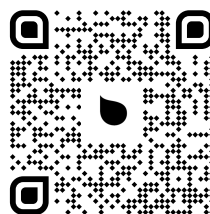

Funsicle®

Polygroup North America, Inc.
303 SW 16th Street, Suite 1,
Bentonville, AR 72712, USA

FunSicle®

Piscina QuickSet®

*La forma más fácil y rápida de
divertirse instantáneamente en el jardín*

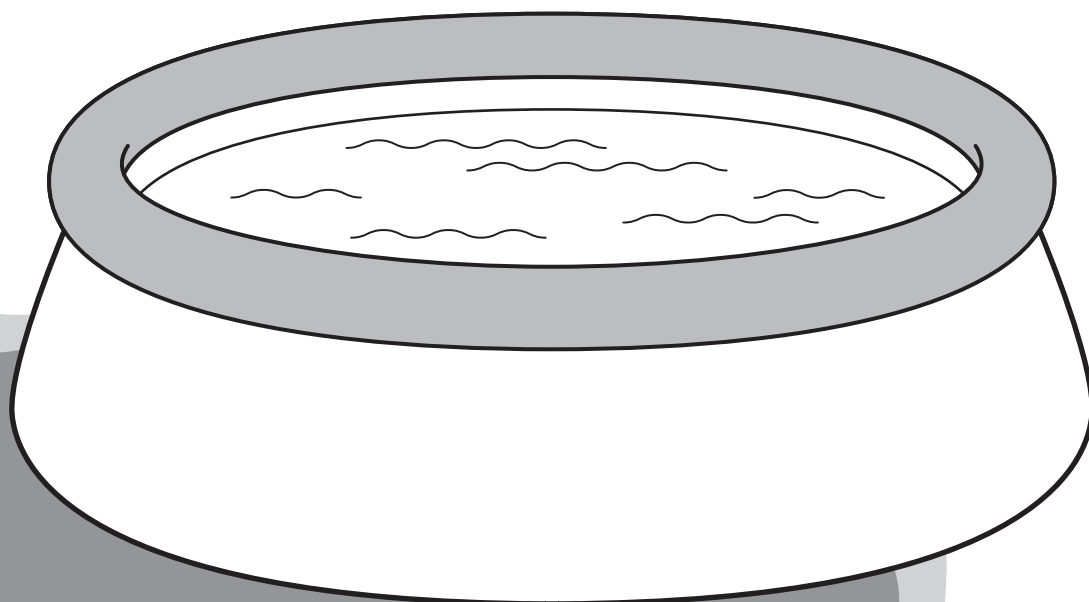

Manual Del Usuario

Pasos sencillos para instalar y disfrutar de su piscina



Regístrese para
obtener futuras
ofertas y descuentos.
Escanee el código QR.

 Polygroup®

Tabla de Contenidos

Bienvenido!	3
Información Sobre La Garantía	3
Normas De Seguridad	4
Requisitos de la ubicación	4
Advertencias	4
Señal de seguridad de la piscina	10
Seguridad de la escalera de la piscina	10
Seguridad de la cubierta de la piscina	11
Construyendo Su Piscina	12
Dentro de la caja de su producto	12
PASO 1: Preparar el sitio	13
PASO 2: Diseñe el forro	13
PASO 3: Inflar el anillo superior	14
PASO 4: Instale los accesorios para la bomba de filtración	14
Llenar Tu Piscina	15
Drenar Y Desmontar Su Piscina	17
Mantenimiento De Su Piscina	18
Almacenamiento	18
Reparación	18
Preparación para el Invierno	19

Bienvenido!

Lo felicitamos por la adquisición de su nueva Piscina QuickSet Funsicle, la forma más fácil y rápida de divertirse instantáneamente en el jardín. Esta guía lo conducirá a través de todos los pasos, desde la instalación hasta el mantenimiento y disfrute de su piscina.

Como siempre, estamos aquí para ayudarle. Si tiene alguna pregunta o duda, o si necesita más asistencia, visite support.funsicle.com o póngase en contacto con el Servicio de Atención al Cliente llamando al 888-670-4FUN (888-670-4386) o escribiendo a HelloFun@Funsicle.com.

Para obtener mayor información sobre nosotros consulte Funsicle.com

Información Sobre La Garantía

Esta Piscina QuickSet Funsicle está sujeta a la siguiente garantía, con servicio proporcionado por Polygroup North America, Inc. (en adelante "Polygroup").

Garantía Limitada

Polygroup se complace en ofrecer una garantía de un (1) año para la reparación o reemplazo de Piscinas Elevadas, a partir de la fecha de compra o la fecha de entrega al comprador original, si esta última es posterior. Las condiciones de esta Garantía Limitada sólo tienen validez para el comprador original y para quien haya comprado a un vendedor autorizado de Polygroup. Por favor guarde su recibo de compra original del negocio donde compró, prueba requerida y que deberá acompañarse en caso de cualquier reclamo en base a la garantía ante Polygroup o los agentes que éste designe. Esta Garantía Limitada no se aplicará a productos modificados o reparados, a menos que Polygroup lo haya autorizado por escrito, o a productos en los que se hayan sustituido piezas o accesorios no originales de Polygroup, o si el producto se utiliza contraviniendo las instrucciones de su uso, o si se ha utilizado un voltaje inadecuado, o si se ha hecho uso indebido del producto, o si se lo ha dañado por accidente o negligencia. Esta Garantía Limitada no cubre daños subsiguientes, incluyendo, sin por ello limitando, reclamos por pérdidas de agua, de productos químicos de la piscina, de tiempo o de costes de mano de obra, por desgaste normal, por fuerza mayor, o por daños a cualquier otro producto o propiedad.

En ningún caso Polygroup, sus agentes autorizados, entidades relacionadas o empleados serán responsables ante el comprador o ante terceros por daños directos o subsiguientes. Esta limitación no se aplicará en su caso, si la jurisdicción en la que el reclamo tuvo lugar no permite dicha limitación.

Esta Garantía Limitada no se extiende a productos de segunda mano o revendidos, como ventas de garaje o subastas, o compras a vendedores no autorizados de productos Polygroup. Esta garantía tampoco se aplica a los vendedores en línea o cualquier otro vendedor que no compró los productos de una empresa Polygroup, sin importar si el producto ha sido utilizado o no antes de ser vendido a usted. Cualquier problema con los artículos comprados a este tipo de vendedores deberá tratarse directamente con ellos.

Normas De Seguridad

INSTRUCCIONES IMPORTANTES DE SEGURIDAD

Al instalar y usar este producto, deben seguirse siempre ciertas instrucciones básicas de seguridad, incluidas las siguientes:

LEA Y SIGA TODAS LAS INSTRUCCIONES

Conserve este Manual del usuario para que pueda consultarlo en el futuro. El incumplimiento de estas advertencias e instrucciones puede provocar lesiones graves o la muerte de los usuarios, especialmente los niños.

Requisitos de Ubicación



- Instale la piscina sobre una superficie nivelada, estable y compacta.
- No instale la piscina sobre arena.
- El exceso de arena dentro de la piscina dañará el revestimiento de la piscina y el sistema de filtración.

El incumplimiento de estas instrucciones supondrá la anulación de la garantía.

AVISO: Los clientes que adquieran piscinas podrían estar obligados por la legislación estatal o local a incurrir en gastos adicionales al instalar una piscina para cumplir con las leyes estatales o locales relativas al vallado y otros requisitos de seguridad. Los clientes deben ponerse en contacto con las autoridades locales correspondientes para más información. Polygroup no es responsable por gastos adicionales que puedan ocurrir.

Advertencias

⚠ ADVERTENCIA :

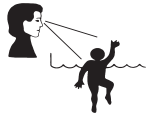

EVITE AHOGAMIENTOS Y EL ACCESO NO AUTORIZADO

- Vigile de cerca a los niños que estén en esta piscina o en las inmediaciones de esta.
- Los niños menores de cinco años corren mayor riesgo de ahogarse.
- No deje a los niños sin vigilar cuando hagan uso de la piscina.
- Utilícela exclusivamente bajo una supervisión adecuada.
- Retire las escaleras o vacíe la piscina cuando no se utilice.
- Instale una valla alrededor de la piscina.



¡PROHIBIDO ZAMBULLIRSE!

- Podría sufrir riesgo de fractura y parálisis.



EVITE CAÍDAS

- No se siente o se recargue sobre la pared de la piscina.
- Agua poco profunda - Puede sufrir lesiones permanentes.



¡EVITE QUEDAR ATRAPADO!

- Aléjese de desagües y empalmes de succión; su cabello, cuerpo y joyas pueden quedarse atrapados en un desagüe. La fuerza de succión puede atraparlo debajo del agua y quedar ahogado.
- No utilice la piscina si la boquilla de desagüe o de succión no está en su lugar o si no funciona correctamente.

- La normativa estatal o local podría exigir la instalación de vallas o la adopción de otras medidas de seguridad (no se incluyen con el producto); por ejemplo, una alarma de piscina. Consulte a funcionarios encargados del cumplimiento del reglamento de construcción para obtener más información sobre los requisitos.
- Montaje y desmontaje solo por adultos.
- La vigilancia responsable y el conocimiento de los requisitos de seguridad es necesario para evitar ahogamientos o lesiones permanentes en el uso de este producto.

Lea y siga toda la información de seguridad y las instrucciones de montaje de la Guía de usuario.

PRECAUCIONES DE SEGURIDAD PARA LOS NIÑOS

- Asigne a un adulto para que se haga responsable de observar a los niños en la piscina. Proporcione a esta persona una etiqueta de «vigilante de piscina» y pídale que la lleve puesta todo el tiempo cuando esté a cargo de supervisar a los niños en la piscina. Si necesita irse por alguna razón, pídale a esta persona que delegue la responsabilidad de la supervisión a otro adulto y le pase la etiqueta de «vigilante de piscina». Para reemplazar la etiqueta de vigilante de la piscina, visite [funicle.com](https://www.funicle.com).
- La piscina presenta un peligro de ahogo incluso cuando se está llenando o vaciando. Mantenga una supervisión constante de los niños y no quite ninguna barrera de seguridad hasta que la piscina esté completamente vacía y guardada.
- Los niños, especialmente los menores de 5 años, tienen un alto riesgo de ahogarse. Los ahogamientos suceden de manera silenciosa y rápida, pudiendo suceder en tan poco como 5 cm de agua.
- Mantenga a los niños dentro de su campo de visión, permanezca cerca y vigílelos activamente cuando estén cerca o dentro de la piscina y cuando esté llenando y vaciando la piscina.
- Al buscar un niño perdido, compruebe primero la piscina, incluso aunque piense que el niño está en casa.
- Sitúe las bombas y filtros de manera que los niños no puedan subirse a ellos para acceder a la piscina.

VALLAS PARA PISCINA

- Las vallas para piscina, que restringen el acceso a la piscina a los niños pequeños, pueden ser un requisito legal. Las vallas son necesarias para proporcionar protección contra un posible ahogamiento o casi ahogamiento. Las vallas no sustituyen la vigilancia constante de los niños. Consulte las normas y códigos estatales y locales antes de instalar la piscina.
- Evite que los niños accedan a la piscina sin vigilancia instalando una valla u otra barrera aprobada alrededor de la piscina. Las leyes o códigos estatales o locales pueden exigir una valla u otras barreras aprobadas.
- Vea la última edición publicada de CPSC Pub. El n.º 362 puede encontrarse en [poolsafely.gov](https://www.poolsafely.gov).

EQUIPAMIENTO DE LA PISCINA

- El uso de iluminación artificial para piscinas depende del dueño de la piscina. Una vez instalada, la iluminación debe cumplir el art. 680 del Código Eléctrico Nacional (NEC) o la última edición aprobada y debe contar con el asesoramiento de un profesional autorizado.
- Mantenga los cables eléctricos, radios, altavoces y otros aparatos eléctricos lejos de la piscina.
- No coloque la piscina cerca o debajo de cables eléctricos.
- Todos los componentes instalados en y/o adyacentes a una piscina sobre tierra residencial deben instalarse en conformidad con los requisitos de la última edición publicada del NFPA 70, Código Eléctrico Nacional (NEC®), art. 680, Piscinas, fuentes e instalaciones similares, así como con cualquier código estatal o local.

CONOCIMIENTO DE LA PISCINA

- **Solo los adultos pueden armar la piscina** ya que puede contener piezas filosas que podrían ser potencialmente peligrosas.
- **No instale la piscina en pendientes o superficies inclinadas, en suelos blandos o poco compactos (Por ejemplo, arena o barro), ni en superficies elevadas como terrazas, plataformas o balcones, que puedan colapsar bajo el peso de la piscina llena.**
- **PARA EVITAR EL PELIGRO DE ASFIXIA:** Mantenga la bolsa de plástico usada con este producto alejada de bebés y niños; no use la bolsa en cunas, camas, carritos o parques para bebés. La bolsa de plástico podría bloquear la nariz y la boca e impedir la respiración. La bolsa de plástico no es un juguete.
- No utilice la piscina si falta algún drenaje o cubierta de salida de succión o si están dañados. La succión puede provocar que partes del cuerpo queden atrapadas, que se enreden el cabello o alguna alhaja, o el ahogamiento. Repare o reemplace el drenaje o la cubierta de salida de succión antes de usar la piscina nuevamente.
- Cuando use la piscina de noche, se debe usar iluminación artificial para que todas las señales de seguridad, escaleras, escalones, plataformas de madera y senderos queden iluminados.
- Mantenga la piscina limpia. El fondo de la piscina debe ser visible en todo momento desde el perímetro exterior de la piscina.

- La parte más profunda de la piscina debe ser visible en todo momento desde la valla exterior de la piscina.
- Llame al servicio de emergencias si es necesario.
- Tenga siempre a mano un equipo básico de salvamento, que incluya uno de los siguientes:
 - Una vara rígida, resistente y ligera (un cayado) con una longitud no inferior a 3.66 m.
 - Una cuerda de al menos 6,35 mm de diámetro con una longitud igual a la mitad de la anchura máxima de la piscina o 15,24 m, la que sea inferior, que esté firmemente sujeta a un flotador de salvamento aprobado con un diámetro exterior de aproximadamente 38,1 cm, o un dispositivo de flotación aprobado similar.
- La piscina puede sufrir desgaste y deterioro. Si no se realiza el mantenimiento adecuado, ciertos tipos de deterioro excesivo o acelerado pueden provocar fallos en la estructura de la piscina que podrían liberar grandes cantidades de agua, causando así daños corporales y en la propiedad.
- No permita juegos bruscos, inmersiones ni saltos dentro o alrededor de la piscina. Esto puede provocar lesiones graves, parálisis o la muerte. NO PERMITA que nadie nade solo, sin supervisión.
- La piscina debe estar situada a una distancia mínima de 1,83 m de cualquier toma de corriente, y todas las tomas de 125 V 15-20 A situadas en un radio de 6 m de la piscina deben protegerse con un interruptor diferencial (GFCI), donde las distancias sean, por medida, la ruta más corta que seguiría el cable de alimentación de un aparato conectado al receptáculo, sin penetrar un suelo, pared, techo, marco con puerta abisagrada o corredera, apertura de una ventana o cualquier otra barrera permanente eficaz, hasta la pared interior de la piscina.

SISTEMAS DE CIRCULACIÓN

- Siga las instrucciones para el posicionamiento de todos los equipos conectados al sistema de circulación y para la utilización de los componentes.
- El equipo de circulación deberá instalarse siguiendo las instrucciones del fabricante para proporcionarle un montaje y soporte adecuado, para evitar daños derivados de una mala alineación, colocación y vibración, y para minimizar la posibilidad de acumulación de residuos y humedad. Consulte el Manual del usuario de la bomba.
- La bomba de repuesto no debe exceder la tasa de flujo máximo marcada en el accesorio de succión.

ESCALERA

- Debe colocar la escalera sobre una base sólida y debe instalarla según las instrucciones del fabricante.
- No debe haber más de una persona sobre la escalera simultáneamente.
- Esta escalera está diseñada y fabricada para una altura específica de pared de piscina y/o plataforma de la piscina.
- Para entrar/salir de la piscina, hágalo siempre de cara a la escalera.
- Para evitar que alguien quede atrapado o se ahogue, no nade por, debajo o alrededor de la escalera.
- Retire y sujete la escalera cuando la piscina esté vacía.

CUBIERTA DE LA PISCINA

Las cubiertas de piscina usadas para vallas de seguridad deben cumplir la última edición publicada de la ASTM F-1346, norma de especificaciones de rendimiento para las cubiertas de seguridad y requisitos de etiquetado para todas las cubiertas de piscinas, spas y jacuzzis.

PRODUCTOS QUÍMICOS

Por motivos de seguridad, asegúrese de que la parte más profunda de la piscina siempre esté visible. El usuario debe mantener siempre apropiadamente limpia el agua de la piscina. Compruebe los niveles de pH y cloro periódicamente y asegúrese de que están dentro de los límites recomendados. De vez en cuando, podrían ser necesarios productos químicos adicionales para tratar el agua. Lleve a analizar una muestra de agua a la tienda local de suministros de piscina para determinar si necesita más productos químicos. Se recomienda hacer funcionar la Bomba de Filtración durante 8-10 horas cada día, o más dependiendo de la claridad del agua. Limpie y cambie el cartucho de la bomba del filtro con frecuencia. Reemplazar solo con un cartucho de filtro original de la marca Funsicle Consulte el manual del usuario de la bomba del filtro para más información sobre el cuidado del agua.

RIESGO DE QUEDAR ATRAPADO

- Evite quedar atrapado: No debe haber salientes u otros obstáculos en la zona de baño que puedan causar que el usuario quede atrapado o enredado. No use la piscina en caso de que falte o esté rota alguna tapa de las salidas de succión. La succión puede provocar que quede atrapada alguna parte del cuerpo, que se enreden el cabello o las joyas o ahogamiento. Repare o sustituya la tapa de la salida de succión antes de dejar que se use la piscina.
- No juegue ni nade cerca de las válvulas de succión o drenaje. Podrían quedar atrapados su cabello o su cuerpo, causándole lesiones permanentes o ahogamiento.

RIESGO DE AHOGAMIENTO

- Evite que los niños accedan a la piscina sin vigilancia instalando una valla u otra barrera aprobada alrededor de la piscina. Las leyes los códigos estatales o locales pueden exigir una valla u otras barreras aprobadas. Consulte las normas los códigos estatales y locales antes de instalar la piscina.
- Retire las escaleras de la piscina antes de dejar la piscina.
- Los juguetes, sillas, mesas y objetos similares a los que un niño podría subirse deben tener una altura mínima de 1,2 m respecto a la piscina. El sistema del filtro de la bomba debe colocarse de manera que no pueda ser usado por los niños pequeños como medio de acceso a la piscina. No deje juguetes dentro de la piscina al terminar de usarla, ya que los juguetes y objetos similares podrían atraer a los niños a la piscina.
- Coloque los muebles (por ejemplo, mesas o sillas) lejos de la piscina para que los niños no puedan subirse a ellos para acceder a la piscina. Después de usar la piscina, deje el nivel de agua en 1 cm o menos.

RIESGO DE LAS INMERSIONES

- Las piscinas domésticas sobre suelo son solo para nada y caminar. No se deben agregar trampolines, toboganes u otros equipos a las piscinas sobre el nivel del suelo o por encima de este.
- No se sumerja en esta piscina. Sumergirse en aguas poco profundas puede resultar en una rotura de cuello, parálisis o, incluso, la muerte.

RIESGO DE ELECTROCUCIÓN

- Mantenga los cables eléctricos, radios, altavoces y otros aparatos eléctricos lejos de la piscina.
- No coloque la piscina cerca o debajo de cables eléctricos.

PRIMEROS AUXILIOS

- Tenga siempre un teléfono en funcionamiento y una lista de número de emergencia cerca de la piscina.
- Aprenda la técnica de la resucitación cardiopulmonar (CPR). En caso de emergencia, realizar inmediatamente la CPR puede salvar una vida.

ADVERTENCIA ESPECIAL

- Los códigos de construcción locales pueden exigir la obtención de un permiso de construcción o instalación eléctrica. El instalador debe seguir las normativas sobre escollos, barreras, dispositivos y otros requisitos.
- Las señales de seguridad deben cumplir los requisitos de la ANSI-Z535 y usar señalización de advertencia.
- NO intente montar la piscina en condiciones climatológicas adversas, en caso de viento o cuando la temperatura sea inferior a 15,5 °C.
- Esta piscina es almacenable, por lo que debería desmontarse y guardarse cuando se esperen temperaturas por debajo de 0 °C.
- Asegurarse de que todas las piscinas los componentes instalados en interiores cumplan los requisitos de ventilación de la ANSI/ASHRAE 62 o la última edición publicada de Ventilación para una calidad aceptable del aire en interiores, Tabla 2, art. 2.1.
- La colocación de la piscina y de las piscinas portátiles debe realizarse de modo que cumpla los códigos locales de construcción y seguridad.

ADVERTENCIA DE SEGURIDAD ADICIONAL

- Cuando toque el filtro, la bomba o las piezas eléctricas, asegúrese de que el suelo que pisa esté totalmente seco.
- Conecte los cables de alimentación a una toma de corriente con conexión a tierra.
- Mantenga todos los objetos que se puedan romper fuera de la zona de la piscina.
- El consumo de alcohol no es compatible con las actividades de piscina. No deje que nadie nade, bucee o se deslice bajo la influencia del alcohol o las drogas.
- Existe riesgo de descarga eléctrica si instala la bomba o el filtro en una plataforma. La bomba o el filtro podrían caer al agua, provocando descargas graves o electrocución.
- No permita los juegos bruscos.
- No realice actividades bajo el agua manteniendo la respiración durante mucho tiempo; podría perder el conocimiento y ahogarse.
- Instale una escalera de piscina para entrar y salir de la piscina.
- Compruebe regularmente si existen signos de desgaste o pernos sueltos que puedan comprometer la seguridad de la piscina.
- Instruya a los usuarios de la piscina sobre el uso adecuado de las escaleras de piscina.
- Compruebe todas las tuercas y pernos regularmente para asegurarse de que la escalera se mantiene sólida.
- Póngase en contacto con el distribuidor o fabricante de la piscina para obtener más señales de seguridad si lo considera necesario.
- Acuda a un técnico de piscinas profesional para el servicio de mantenimiento de la piscina. Para más información de seguridad, consulte APSP.org

FOLLETO DE SENSIBILIZACIÓN DEL CONSUMIDOR Y FUENTE DE INFORMACIÓN

CONTACTO: Comisión de Seguridad de Productos del Consumidor de EE. UU. En cpsc.gov/safety-education/pools-and-spas, Pub. # 362 "Pautas de barrera de seguridad para piscinas en el hogar".

- La manera sensata de disfrutar de su piscina sobre suelo.
- Los niños no son a prueba de agua.
- Capas de protección.
- Procedimientos de emergencia en piscinas y spas para bebés y niños.
- Existen copias gratuitas de los folletos anteriores sobre seguridad del APSP. Vaya a: APSP.org

EXISTEN PROGRAMAS EDUCATIVOS Y MATERIALES

Sobre los programas educativos (es decir, seminarios, talleres, folletos, vídeos, guías) del APSP, otros grupos de seguridad acuática y empresas privadas. Con el objetivo de comunicar información de seguridad útil a los dueños/operadores y usuarios de piscinas, está permitido que los miembros de la industria suministren esta información a los dueños/operadores y que soliciten o exijan a los dueños/operadores una declaración firmada de que han recibido, leído y seguirán las instrucciones.

Otras fuentes de información de seguridad:

- cdc.gov
- cpsc.gov
- drowningpreventionalliance.com
- nspf.org
- safekids.org

NSF International

CORREOS. Box 130140
789 N. Dixboro Road
Ann Arbor MI 481105
Contacto: 800-673-6275 o 734-769-8010
nsf.org

Instituto Nacional de Normas Americanas ANSI

25 West 43rd Street, Nueva York NY 10036
Contacto: 212-642-4900
ansi.org

ASTM International (anteriormente Sociedad Americana de Pruebas y Materiales)

100 Barr Harbour Drive, P.O. Box C700 West
Conshohocken, PA 19428-2959
Contacto: 877-909-2786 (EE. UU. Y CANADÁ)
o 610-832-9585 (Internacional)
astm.org

Asociación de profesionales de piscinas y spas de APSP

(anteriormente National Spa and Pool Institute)
2111 Eisenhower Avenue, Ste. 500
Alexandria VA 22314-4679
Contacto: 703-838-0083
apsp.org

Código Eléctrico Nacional de NEC (ver NFPA)

Asociación Nacional de Protección contra Incendios de la NFPA
1 Parque Batterymarch, Quincy MA 02169-7471
Contacto: 800-344-3555 (EE. UU. Y CANADÁ) o 617-770-3000 (internacional)
nfpa.org

NSPI National Spa and Pool Institute (ver APSP)

Laboratorios UL Underwriters
333 Pfingsten Road, Northbrook IL 60062-2096
Contacto: 877-854-3577 o 847-272-8800
ul.com

ASME Sociedad Americana de Ingenieros Mecánicos

Two Park Avenue, Nueva York NY 10016-5990
Contacto: 800-843-2763 (EE. UU. Y CANADÁ) o 973-882-1170 (fuera de Norteamérica)
asme.org

SISTEMAS DE FILTRACIÓN

Hay que colocar cualquier equipo conectado a los sistemas de ventilación de manera que los niños no lo puedan usar como medio de acceso a la piscina. (Véase la última edición publicada del Código sobre dispositivos de seguridad ANSI/APSP-8 para piscinas, spas y bañeras de hidromasaje de uso residencial).

BARRERA

Las barreras son necesarias para ofrecer protección ante posibles ahogamientos y casi ahogamientos, y no son un sustituto de la supervisión constante de los niños. (Véase la última edición publicada del Código sobre dispositivos de seguridad ANSI/APSP-8 para piscinas, spas y bañeras de hidromasaje de uso residencial).

RIESGO DE ACCIDENTES DE AHOGAMIENTO, ATRAPAMIENTO Y BUCEO

Hay publicaciones disponibles que describen el riesgo de accidentes de ahogamiento, atrapamiento y buceo. Las publicaciones relacionadas con la seguridad de la piscina disponibles incluyen folletos de la Asociación de profesionales de piscina y spa (APSP) titulados: The Sensible Way to Enjoy Your Above-ground/On-ground Swimming Pool [La forma sensata de disfrutar de su piscina desmontable y fija], Children Aren't Waterproof [Los niños no son a prueba de agua], Pool and Spa Emergency Procedures for Infants and Children [Procedimientos de emergencia en piscinas y spas para bebés y niños], Layers of Protection [Capas de protección], y la última edición publicada del Código sobre dispositivos de seguridad ANSI/APSP-8 para piscinas, spas y bañeras de hidromasaje de uso residencial.

RESPONSABILIDADES DEL INSTALADOR

La instalación de todos estos componentes debe realizarse de manera que los niños no lo puedan usar como medio de acceso a la piscina. Toda la señalización de seguridad deberá ubicarse a una altura superior al nivel de agua máximo que pueda contener la piscina agua encima de la línea de agua y de manera conforme a las instrucciones del fabricante. (Véase la última edición publicada del Código sobre dispositivos de seguridad ANSI/APSP-8 para piscinas, spas y bañeras de hidromasaje de uso residencial).

Señal de Seguridad de la Piscina

Coloque esta advertencia cerca de su piscina.

! ADVERTENCIA

PROHIBIDO BUCEAR Y SALTAR AGUA POCO PROFUNDA

PARA EVITAR LESIONES PERMANENTES O LA MUERTE

- Vigile de cerca a los niños en todo momento.
- Esté atento: Piense en la seguridad y actúe de forma segura en todo momento dentro y alrededor del agua.
- No corra ni haga chapuzones dentro y alrededor de la piscina; no salte ni se zambulla en la piscina.
- No utilice la piscina si ha consumido alcohol o drogas.
- No utilice ni permita el uso de vidrio en la piscina ni alrededor de ella.

TODOS LOS USUARIOS DE LA PISCINA, ESPECIALMENTE LOS NIÑOS, DEBEN APRENDER Y SEGUIR ESTAS NORMAS DE SEGURIDAD PARA EVITAR PELIGROS DENTRO Y ALREDEDOR DEL AGUA.

Seguridad de la Escalera de la Piscina

! ADVERTENCIA

Retire siempre la escalera y guárdela de forma segura cuando la piscina no esté en uso.



Pasos Fáciles Para Quitar la Escalera de la Piscina:

1. De pie a un lado de la escalera, agárrese a los peldaños superiores o cerca de ellos con ambas manos.
2. Incline la escalera hacia usted. Si las patas de la escalera están encima de la pared de la piscina, saque la escalera del agua arrastrándola o levantándola.
3. Coloque la escalera en el suelo.
4. Guarde la escalera de forma segura lejos de la piscina para evitar que los niños la utilicen para acceder a la piscina sin supervisión.

Seguridad de la Cubierta de la Piscina

Si va a utilizar una cubierta para piscina, cubierta solar o una manta Solar, lea esta información.

**ADVERTENCIAS SOBRE LA CUBIERTA PARA PISCINAS /
ADVERTENCIA SOBRE LA CUBIERTA SOLAR / ADVERTENCIA SOBRE LAS MANTAS SOLARES**

ADVERTENCIA:

EVITE EL RIESGO DE AHOGAMIENTO

- La cubierta de la piscina (si se incluye) no es una cubierta de seguridad.
- Mantenga a los niños alejados de la cubierta. Es imposible ver a los niños u objetos debajo de la cubierta.
- Manténgase alejado de la cubierta – no soporta pesos.
- Retire el agua estancada. Los niños pueden hundirse sobre la cubierta.
- Coloque la cubierta encima de la superficie de agua.
- Use cordeles para asegurar la cubierta a la piscina (en su caso).
- Las cubiertas sin asegurar o mal aseguradas son un peligro.
- Instale la cubierta de la piscina con las etiquetas hacia arriba.
- Retire la(s) cubierta(s) completamente antes de que los bañistas se introduzcan en la piscina; peligro de atrapamiento.
- El incumplimiento de estas instrucciones puede resultar en lesiones o ahogamiento.

NUNCA DEJE A NIÑOS PEQUEÑOS SIN VIGILANCIA EN LA CUBIERTA DE LA PISCINA O EN LAS INMEDIACIONES DE ESTA.

Esta cubierta (si está incluida) cumple con los requisitos estipulados en las especificaciones pertinentes ASTM F-1346. Cubierta con clasificación OC.

IMPORTANTE: No use cubiertas para piscinas, cubiertas solares o mantas solares en esta piscina si no aparece este tipo de etiqueta de advertencia en la cubierta.

PELIGRO: La vigilancia responsable y el conocimiento de los requisitos de seguridad son el único modo de evitar ahogamientos o lesiones permanentes en el uso de este producto. No deje nunca desatendidos a los niños.

GUARDA ESTAS INSTRUCCIONES

Construyendo Su Piscina

Dentro de la caja de su producto

Las siguientes ilustraciones muestran el contenido de la caja del producto.

Los elementos 2 a 5 son opcionales según el modelo de piscina que haya comprado.

1

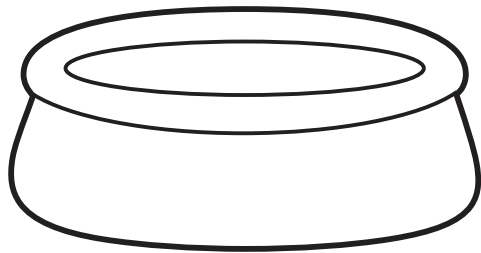

Revestimiento de la Piscina

2

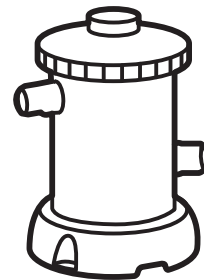

Bomba de Filtro de Cartucho

3

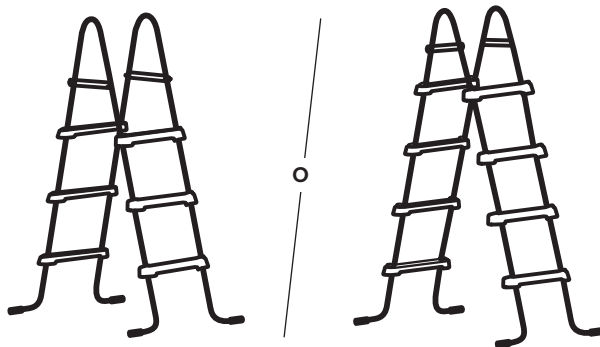

Escalera SureStep

4

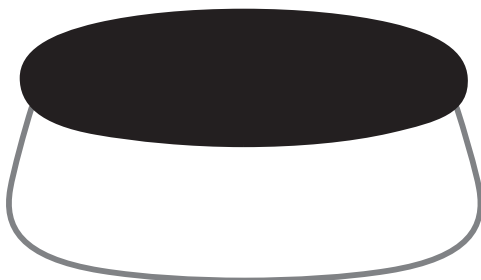

Cubierta de la Piscina

5

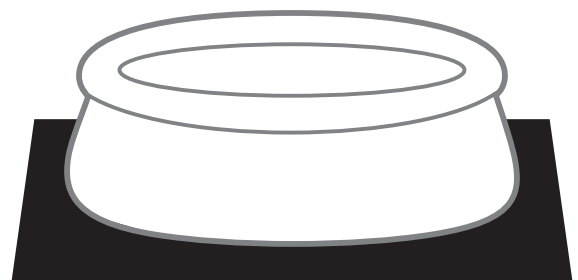

Tela para el Suelo

PASO 1: Preparar el sitio

Antes de montar su piscina, compruebe el contenido y familiarícese con todas las piezas. Revisa todos las siguientes advertencias, pautas y consejos antes de continuar con la configuración:

ADVERTENCIAS

- No llene en exceso la piscina y/o permita que las personas se tiendan en la pared de la piscina o se sienten sobre la misma ya que puede causar un daño permanente.
- Vacíe la piscina hasta el nivel adecuado después de una lluvia torrencial. La línea del nivel máximo de agua «FILL LINE» está impresa en la cubierta de la piscina.
- La piscina debe armarse en tierra nivelada, firme y compacta.
- No instale la piscina en plataformas o superficies de madera. No puede usar arena o suelo sin compactar como suelo liso para esta piscina; solo se desgastará.

PAUTAS

- El montaje de la piscina debe realizarse sobre tierra, firme y llano que no tenga piedras, gravilla, palos, alquitrán, ni ningún otro componente de petróleo.
- Antes de configurar su piscina, se recomienda limpiar el área de hierbas resistentes. Ciertos tipos de pastos vigorosos tales como St. Augustine y Bermuda pueden crecer a través del trazador de líneas. Un paño de tierra o lona puede ser útil para evitar que esto ocurra. La hierba que crece a través del forro no está cubierta por la garantía.
- El no seguir las instrucciones de abajo da lugar al deterioro de la piscina e invalidará la garantía!

CONSEJO: La instalación de la piscina se realiza más fácilmente si la despliega y la deja al sol durante 2 horas antes de instalarla. Esto contribuirá a garantizar una forma sin pliegues ya que el material de la piscina estará más flexible y podrá darle forma durante la instalación.

EMPEZANDO

- Seleccione una zona lisa y elimine completamente todos los desechos, las ramas, las piedras, etc. No elija una zona que esté situada debajo de líneas eléctricas elevadas, árboles o a 15 pies (3,9 metros) de una casa, un edificio, etc.
- La piscina debe colocarse a una distancia mínima de 6 pies (1,83 metros) de cualquier receptáculo eléctrico.
- Todos los receptáculos de 125 v, 15 y 20 amperios que estén situados a 20 pies (6 metros) de la piscina deben estar protegidos por un interruptor del circuito de fallos de conexión a tierra (GFCI). La distancia de 20 pies (6 metros) se mide con la distancia más corta en línea recta que daría el cable de suministro sin perforar ningún piso, pared, techo, puerta, ventana u otra barrera permanente.
- Póngase en contacto con su empresa local de electricidad, compruebe que no existen cables por debajo del suelo, ni líneas telefónicas, líneas de gas, etc. que estén situadas debajo de la zona que usted ha elegido.

PASO 2: Coloque el revestimiento

1. Despliegue con cuidado la piscina QuickSet e inspeccione las costuras para ver si hay defectos de fabricación.
2. Con el anillo inflable en la parte superior, y la escritura de seguridad en el exterior establecer la piscina en el área seleccionada, asegurándose de que el fondo de la piscina es plana y redonda.
3. Si su piscina incluye aberturas o va a comprar un sistema de bomba de filtro, coloque las ubicaciones de las conexiones de succión y retorno de manera que estén a 10 a 21 pies del enchufe eléctrico que planea utilizar para la bomba de la piscina.

PASO 3: Inflar el anillo superior

1. Ubique una zona libre de piedras y objetos filosos para inflar la piscina.
2. Infle lentamente las cámaras de aire siguiendo la secuencia numérica (si la hubiera) con una bomba de aire manual/de pie.

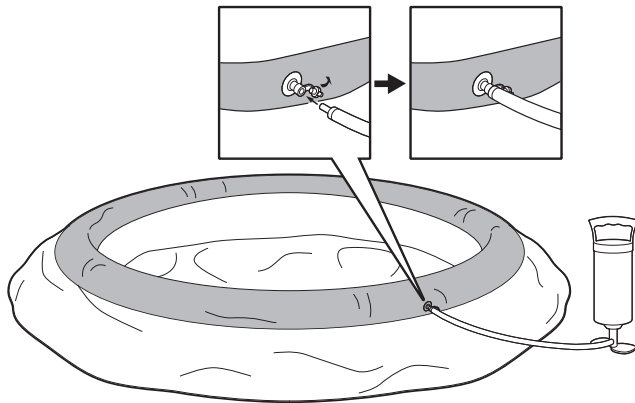

Precaución: Evite el calzado al pisar la lona de la piscina. Utilice únicamente las manos o los pies descalzos para extender la lona.

3. Presión de aire adecuada: compruebe que la piscina se siente firme al tacto pero no dura - deberá haber pequeños pliegues alrededor de los reposabrazos, respaldos y/o bordes laterales, y debajo de los soportes de vaso (si los hubiera). Compare también la presión con la presión de la cámara grande principal.
4. Cierre y presione las válvulas de inflado hacia dentro del producto para que su superficie quede lisa.
5. Compruebe regularmente que la presión de aire es la adecuada durante el uso, especialmente en días demasiado fríos o calurosos.

ATENCIÓN: Inflar solo por un adulto. NO infle en exceso, no use un compresor de aire de alta presión para inflar, ni exceda la presión diseñada de funcionamiento recomendada. Infle solo con aire frío.

PASO 4: Instale los accesorios para la bomba de filtración

Si su piscina vino con accesorios, Instale el accesorio de Retorno y de Succión a la pared de la piscina antes de llenarla.

BOMBA CON FILTRO DE CARTUCHO

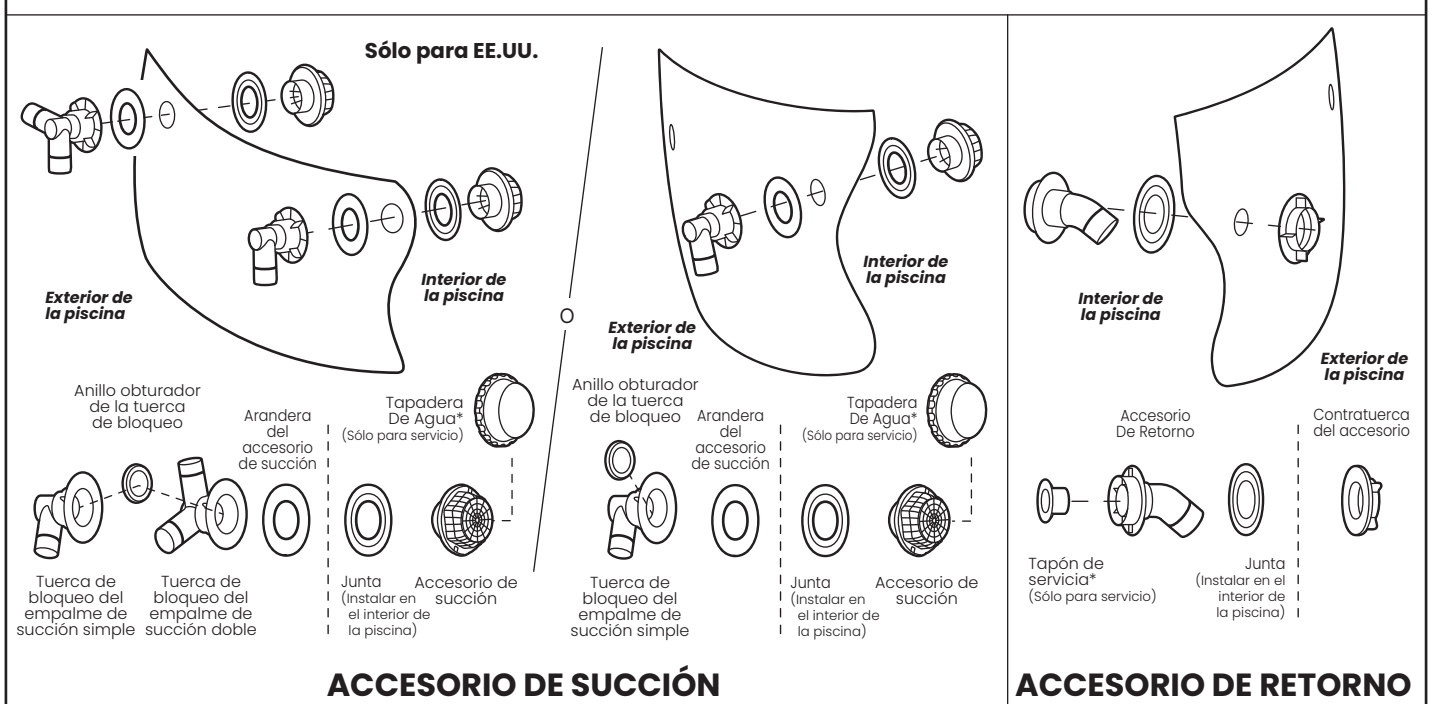

NOTAS:

- El empaque negro debe siempre estar sobre la rosca de Retorno o de Succión antes que el accesorio este puesto en la pared de la piscina para prevenir la fuga del agua.
- Asegúrese de cubrir las conexiones de succión y retorno con la tapa de agua y/o el tapón de servicio (si se incluye) incluido mientras llena su piscina, o hasta que esté listo para agregar un sistema de filtración.
- * NO cubra los accesorios de succión y retorno con ninguna tapa de agua o tapón de servicio cuando la filtración el sistema está en funcionamiento. Solo use la tapa de agua y/o el tapón de servicio (si se incluye) cuando reemplace filtro de cartucho o dando servicio a la bomba del filtro.

Llenar Tu Piscina

1. Llene la piscina con 1 pulgada de agua.
2. Alise las arrugas del fondo de la piscina cepillando hacia afuera desde el interior de la piscina para que se llene uniformemente. Asegúrese de que la base de la piscina esté completamente plana y nivelada.

IMPORTANTE: Si no sigue este paso, la piscina se llenará de manera desigual y puede verse deformada. Si la piscina no está nivelada, es posible que deba reiniciar la configuración.

3. Tire de las paredes externas hacia arriba y compruebe que no están bajo el suelo de la piscina. Asegúrese también de que tira hacia arriba del aro superior, alrededor de toda la piscina, para que se llene de modo uniforme.

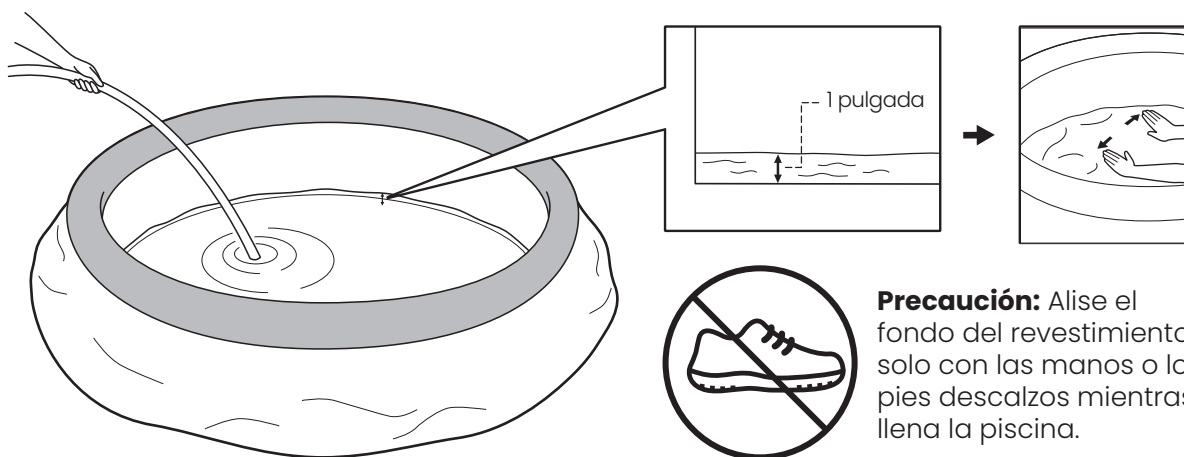

Precaución: Alise el fondo del revestimiento solo con las manos o los pies descalzos mientras llena la piscina.

NOTAS:

- En caso de acumulación de más de 1 a 2 pulgadas (2,5-5 cm) de agua en un lado antes de que la piscina se empiece a llenar por el centro, la piscina no está nivelada y debe enmendarse. Consulte "preparación del lugar" .
 - El peso del agua hará imposible realizar este ajuste a partir de este punto.
4. Si su piscina incluye un sistema de filtración, instálelo según la "Manual del usuario de la bomba de filtro Funsicle" adjunta.

5. Ahora, mientras continúa llenando la piscina, el anillo inflado ascenderá a medida que el agua tenga más profundidad.

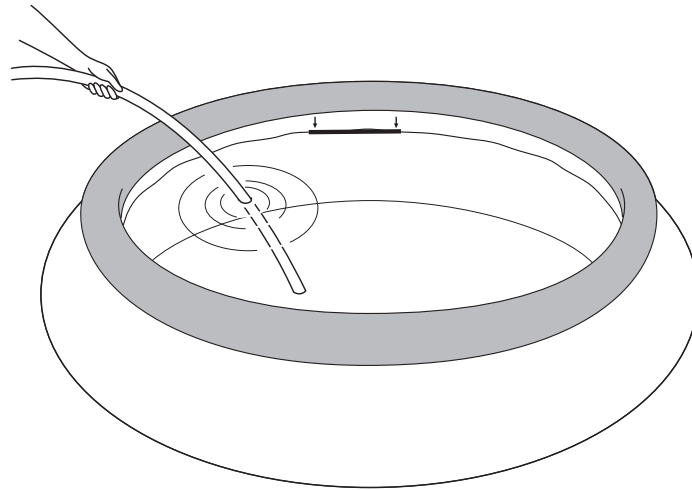

ATENCIÓN: Siga siempre las instrucciones del fabricante en cuanto a productos químicos y las advertencias de salud y peligro.

No añada productos químicos si hay personas en la piscina. Esto puede causar irritación de la piel y los ojos. Las soluciones de cloro concentrado pueden dañar la lona de la piscina. En ninguna circunstancia se hace responsable Polygroup, el comprador o cualquier otra parte de los gastos asociados con la pérdida de agua de la piscina así como de productos químicos o daños por agua. Tenga a mano cartuchos de filtro de repuesto. Cambie los cartuchos cada dos semanas. Le recomendamos utilizar la Bomba de Filtrado Funsicle con todas sus piscinas sobre el suelo. Para adquirir una bomba de filtración y otros accesorios de Funsicle puede visitar nuestra página web funsicle.com o llamar a la oficina de servicio al consumidor.

Exceso De Lluvia: Para evitar daños a la piscina y un llenado excesivo, vacíe inmediatamente el agua de lluvia que aumente el nivel más allá de la LÍNEA DE LLENADO.

Conectar la manguera del agua

Si la piscina está equipada con un conector de manguera, siga los pasos a continuación para activar el rociador de agua.

Aprete el acoplamiento rápido de mangueras entre el Conector de Manguera de Agua Ranurado y una manguera corriente de jardín.

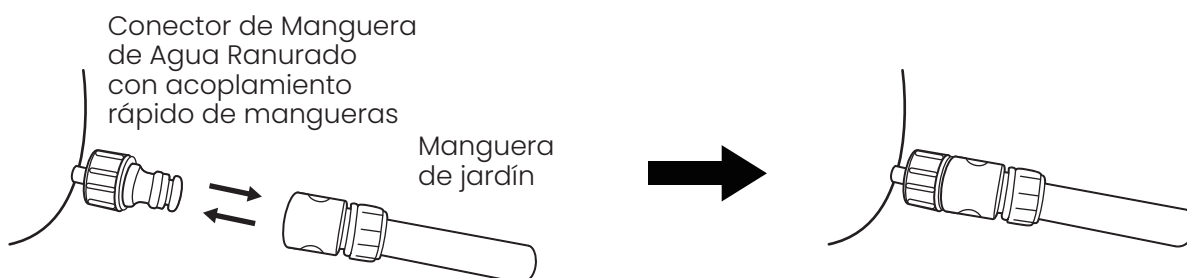

Abra el agua lentamente y ajústela a la presión de rociado deseada girando el grifo (si corresponde).

Drenaje Y Desmantelamiento De Su Piscina

1. Consulte las normas locales para obtener instrucciones específicas sobre cómo desechar el agua de la piscina.
2. Retire el anillo protector de espuma de la tapa de drenaje.
3. Siga los pasos a continuación para el drenaje del agua:

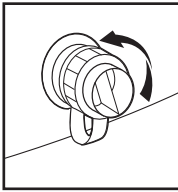

a) Gire la tapa de drenaje en sentido anti-horario

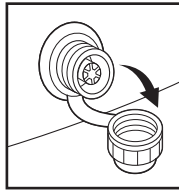

b) Devolver el desagüe tapa de la válvula

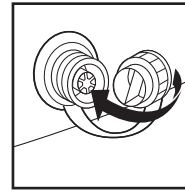

c) Voltee la tapa de drenaje y reinsertelo en la válvula de drenaje

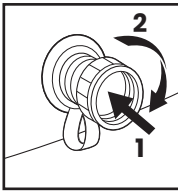

d) Empuje y gire el tapón de drenaje en el sentido de las agujas del reloj durante aproximadamente un cuarto girar (90°) para desbloquear

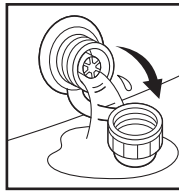

e) La válvula de drenaje está ahora abierto, y el agua comenzará a fluir fuera

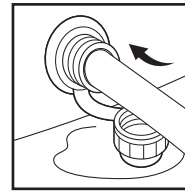

f) Fije un 5/8" manguera de jardín para la válvula de drenaje

4. Coloque el otro extremo de la manguera de jardín en un área donde el agua pueda drenarse de manera segura de la casa y otras estructuras cercanas.
5. Cuando el agua deje de drenar, comience a levantar la piscina desde el lado opuesto a la válvula de drenaje para drene el agua restante y vacíe la piscina por completo.
6. Después del drenaje, bloquee la válvula de drenaje y cierre la tapa de drenaje.

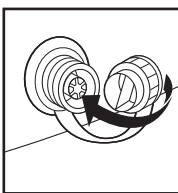

a) Voltee el drenaje y vuelva a insertarlo en la válvula de drenaje

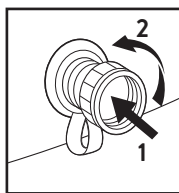

b) Empuje y gire el tapón de drenaje en sentido contrario en el sentido de las agujas del reloj durante aproximadamente un cuarto de vuelta (90°) para bloquear

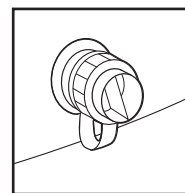

c) Cierre la tapa de drenaje

NOTA: NUNCA camine sobre la válvula de vaciado.

Mantenimiento De Su Piscina

Almacenamiento

1. Desinfele completamente el anillo superior y retire todas las piezas de conexión (si las hay).
2. Asegúrese de que la piscina y todas las piezas estén completamente secas antes de guardarla. Seque al aire el forro al sol hasta que está completamente seco antes de plegarlo (Ver dibujo 1). Espolvorear un poco de talco para evitar que el vinilose peguen y absorban la humedad residual.
3. Crea una forma cuadrada. Comenzando por un lado, doble un sexto del tapiz sobre sí mismo dos veces. Haz lo mismo en el lado opuesto (Ver dibujos 2 y 3).
4. Una vez que haya creado dos lados doblados opuestos, simplemente doble uno sobre el otro como si cerrara un libro (Ver dibujos 4 y 5).
5. Dobla los dos extremos largos hacia el centro (Ver dibujo 6).
6. Doblar una sobre la otra como si se cerrara un libro y finalmente compactar el tapiz (Ver dibujo 7).
7. Guarde el revestimiento y los accesorios en un lugar de almacenamiento seco y con temperatura controlada por encima de 32 °F (0 °C) y por debajo de 104°F (40°C).

CONSEJO: El embalaje original se puede utilizar para el almacenamiento.

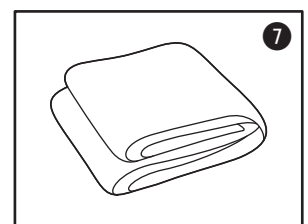
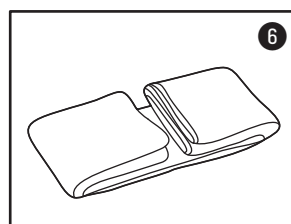
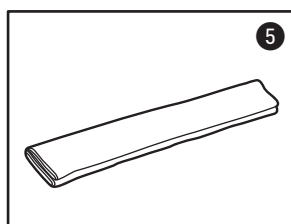
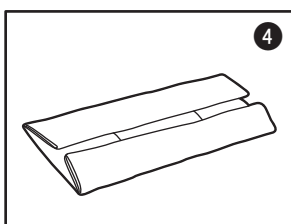
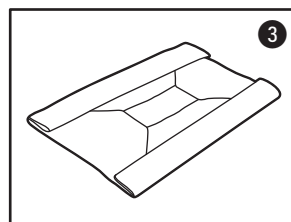
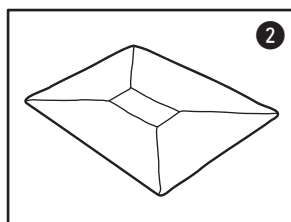
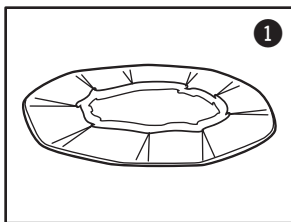

Reparación

Para reparar un pinchazo en la lona de la piscina, siga estos pasos:

1. Localice el pinchazo en la pared de la piscina.
2. Desde dentro de la piscina, retire y aplique el parche sobre el orificio del interior de la pared de la piscina. Este parche también se puede utilizar para reparar orificios en la anilla superior de una piscina QuickSet.
3. Presione y frote el parche firmemente con los dedos para liberar las burbujas de aire atrapadas.
4. Aplane el parche hasta que quede completamente liso.

NOTA: Escanee este código QR para ver el vídeo de demostración.



Preparación para el Invierno

Esta piscina sobre el suelo no se puede preparar para el invierno y debe drenarse, desmontarse y almacenarse adecuadamente si vive en un área donde la temperatura cae por debajo de los 32°F (0°C). Si se encuentra en un ambiente más cálido, siga las instrucciones a continuación.

Después de su uso, puede vaciar y guardar fácilmente su piscina en un lugar seguro (consulte el almacenamiento a largo plazo más arriba). Sin embargo, algunos propietarios de piscinas, en climas más cálidos, pueden optar por dejar su piscina abierta todo el año. En frío áreas, donde ocurren temperaturas bajo cero, puede haber un riesgo de daños por hielo en su piscina. dejandola sobre el suelo instalada en áreas donde la temperatura cae por debajo de los 32 grados Fahrenheit (0 Celsius) anula la garantía.

1. Limpiar a fondo el agua de la piscina.
2. Retire cualquier accesorio conectado al conector de rosca colador. Reemplace la rejilla del colador si es necesario. Asegúrese de que todas las partes de los accesorios estén limpias y completamente secas antes del almacenamiento.
3. Desenchufe el accesorio de entrada y salida del interior de la piscina (si corresponde).
4. Retire la escalera (si corresponde) y guárdela en un lugar seguro. Asegúrese de que la escalera esté completamente seca antes del almacenamiento.
5. Retire las mangueras que conectan la bomba y el filtro a la piscina.
6. Agregar los químicos apropiados para el período invernal. Consulte a su distribuidor local de piscinas.
7. Cubra la piscina con el cobertor de piscina.

IMPORTANTE: La Cobertura para Piscina no es una Cobertura de Seguridad.

8. Limpie y drene la bomba, la carcasa del filtro y las mangueras. Retire y deseche el cartucho de filtro viejo. Guarde un cartucho de repuesto para la próxima temporada.
9. Lleve las piezas de la bomba y el filtro al interior y guárdelas en un área segura y seca, preferiblemente entre 0°C (32°F) y 40°C (104°F).

Estimado Cliente de Funtastic,

Gracias por elegir uno de nuestros productos Funsicle. Tenemos la misión de inspirar al mundo a jugar más al aire libre, por eso diseñamos productos que capturan el espíritu de imaginación, conexión y diversión del verano.

Es importante para nosotros que tenga la MEJOR experiencia con este producto, y estamos emocionados de que pueda crear recuerdos felices al aire libre.

¿Necesitas una mano amiga? Use la información de contacto en esta página para comunicarse con nosotros.

Una vez más, le damos las gracias por depositar su confianza en nosotros. ¡Feliz natación y juego!

- Tus amigos, el Equipo de Funsicle

CONTÁCTENOS

¡Estamos aquí para ayudar! Para obtener respuestas a preguntas comunes, videos de configuración y sugerencias para la resolución de problemas, visite support.funsicle.com o escanee el código QR.

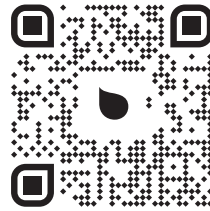

NO DEVUELVA EL PRODUCTO A LA TIENDA.

Si tiene algún problema con su producto Funsicle, no lo devuelva al lugar donde lo compró.

Póngase en contacto con el SERVICIO DE ATENCIÓN AL CLIENTE:

Teléfono: 888-670-4FUN (888-670-4386)

Correo electrónico: HelloFun@Funsicle.com

GARANTÍA

Para obtener información sobre la garantía consulte funsicle.com/warranty.

¿NECESITA REPUESTOS?

Para pedir repuestos y accesorios consulte funsicle.com.

REGISTRE SU PRODUCTO

Escanee el código QR

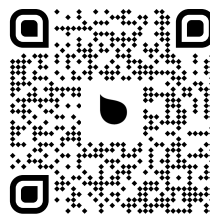

Funsicle®

Polygroup North America, Inc.
303 SW 16th Street, Suite 1,
Bentonville, AR 72712, USA