

Akuvox R20A

インストールガイド

開梱

デバイスのインストールを始める前に、デバイスのバージョンと梱包の中に下記の内容部品を確認してください:

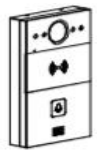

R20A x 1



線路接続用カー
バ X 1



タッピング M2.5 x 6
ネジ X 6



密封プラット (small)
X 1



密封プラット
(medium) X 1



紐 X 1



密封プラット X 1

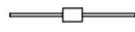

ダイオード X 2



密封プラット (large) X 1

取り付け金具部品:



タッピング M4x30 ネジ
X 2



取り付け金具 X 1



取り付け金具用ネジ X 4



M3x6 六角ネジ X 2



六角レンチ X 1



プラチックカールプラグ X 4



タッピング ST4x20 ネジ X 4

Akuvox R20A

製品概要

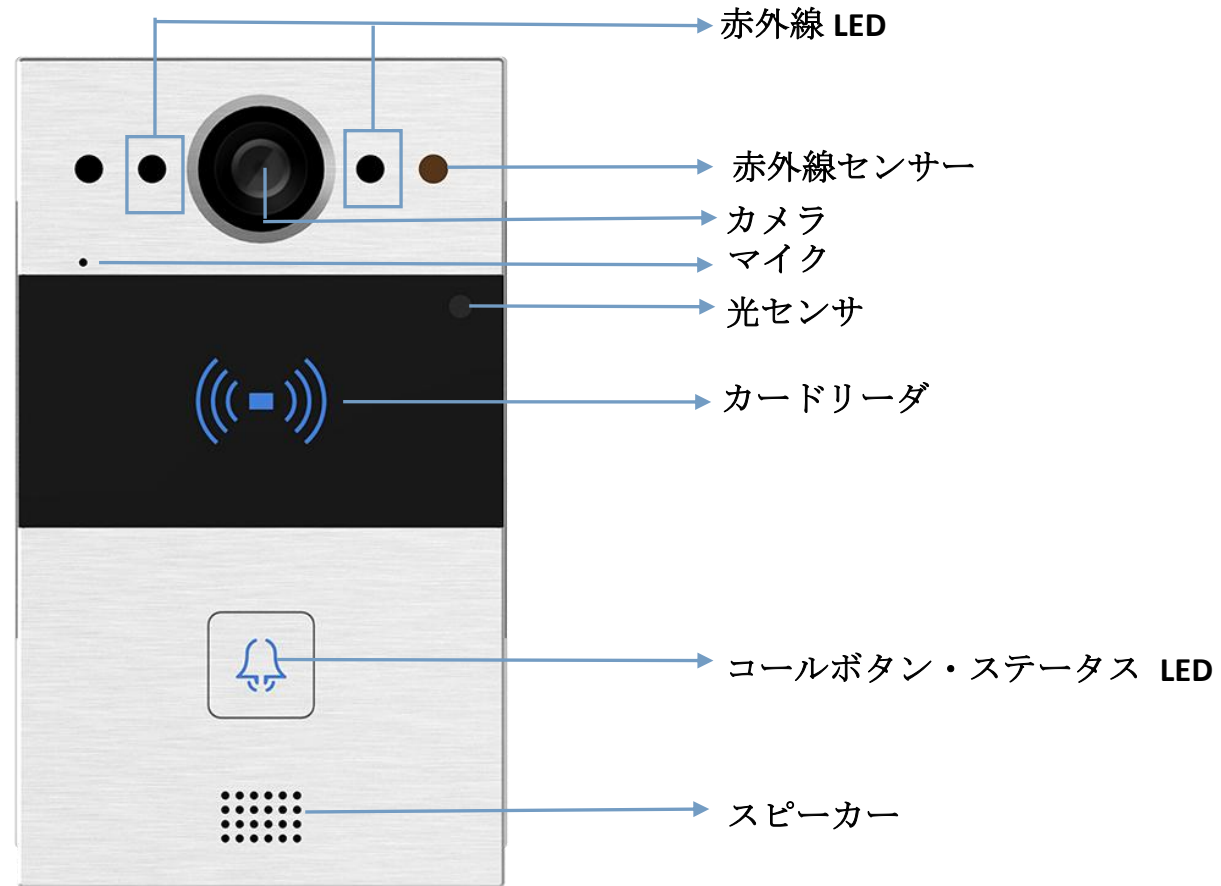

R20A

Akuvox R20A

作業を始める前に

必要な工具

(製品梱包に含まれていません工具)

- Cat Lan ケーブル
- タッピングネジドライバー
- 電気ドリル

電圧と電流の規格

- PoE 或いは 12VDC 1.5A のアダプターをでデバイスの電力を供給してください。

AWG 寸法と特性表

正確な規格でデバイスの接続をしてください:

電力供給	12VDC 1A		
AWG	20	22	24
レジスタンス (ohm/km)	33.9	48.5	79.6
横断面積 (mm ²)	0.5189	0.3247	0.2047
線路長 (m)	≤50	≤40	≤20

Akuvox R20A

インストール環境のご注意

1. デバイス破損の潜在原因になるので、デバイスを光や光源から離れた場所に配置してください。
2. デバイスを高温、湿度の高い或いは電磁場の影響されやすい環境に配置しないでください。
3. デバイスの脱落により人身事故とインフラの被害にならないように、デバイスを平面に固定してください。
4. 熱源体の近くにデバイスを配置しないでください。
5. 室内でデバイスをインストールした場合、デバイスを光源から 2 メートル、窓とドアにも 3 メートルの距離を離れてください。

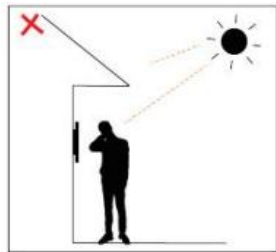

逆光

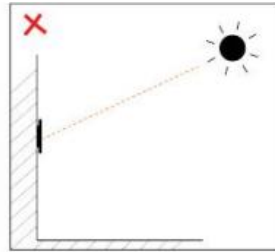

直射日光

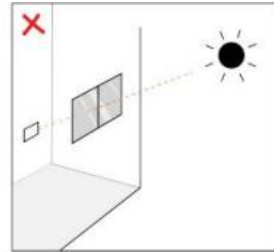

窓からの直射日光



窓からの間接的な日光

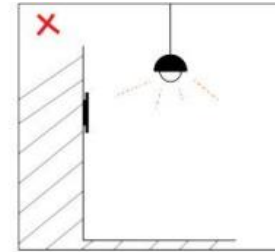

照明の近く

Akuvox R20A

警告！

1. 身の安全のため、濡れた手でパワーコア、アダプター、デバイスを触らないでください。パワーコアを曲がったり、引っ張ったり、デバイスの部品を壊さないように、適切な規格のアダプターと線路を使ってください。
2. デバイスの下には、頭がぶつからないようにご注意ください。

注意

1. 硬いものでデバイスを打たないでください。
2. デバイスのスクリーンを強く押さないでください。
3. デバイスを化学品（例えばアルコール、酸性液体、消毒剤）に近い環境に配置しないでください。
4. インストールされたデバイスの安定性を確保するため、ネジ穴の直径と深さは正確であることを確認してください。もしネジ穴が大きく作った場合、接着剤でネジを固定してください。
5. まずは濡れた毛布でスクリーンをクリアし、後で乾燥な毛布でもう一回スクリーンをクリアしてください。
6. デバイスで異常が発生した場合、すぐにデバイスの電源を閉じ、**Akuvox** のサポートチームにご連絡してください。

Akuvox R20A

デバイスの回線接続図

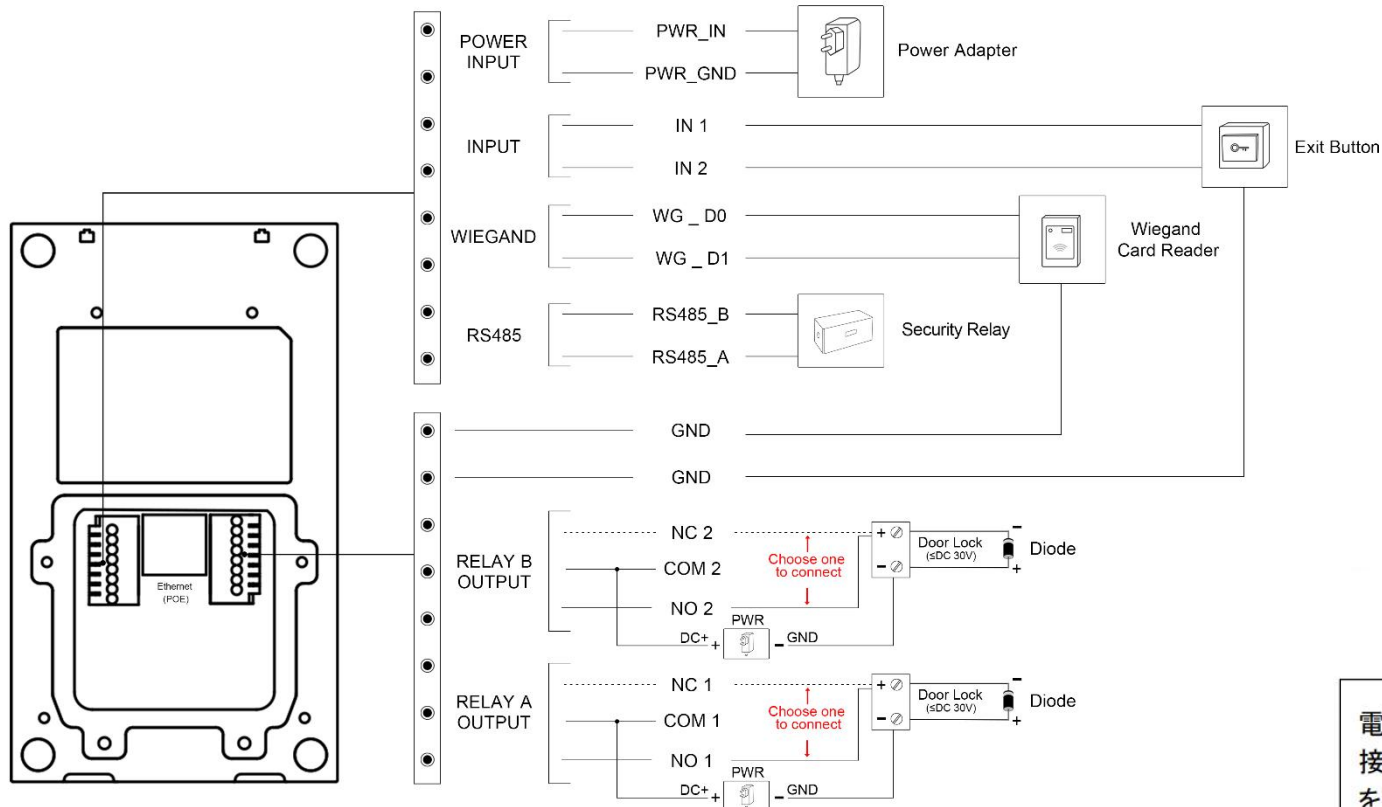

電圧がオーバーした場合でデバイスを保護するため、接続線路に二極管を接続してください。二極管の陽極をロックの陰極ケーブルに接続し、二極管の陰極をロックの陽極ケーブルに接続します。

Akuvox R20A

インストール

ステップ 1：取り付け金具インストール

1. ジャックションボックスが壁にある場合

1.1. 86x86 mm ジャックションボックス

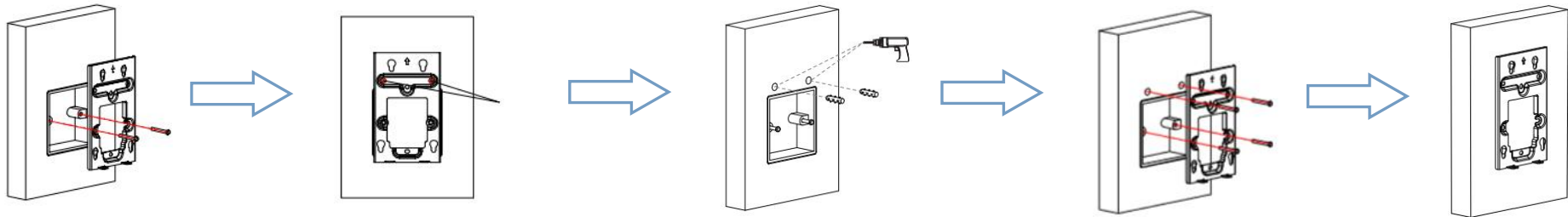

取り付け金具を二つの M4x30 ネジでエンベデッドボックスに固定してください。(左右)

取り付け金具の上の左の図のように 2 箇所を標識してください。

- エンベデッドに付けている二つの M4x30 ネジを外し、取り付け金具も外してください。
- 標識位置に 6mm のドリルを深さ 25mm の穴を開けます。
- ネジ穴にプラスチック製のウォールアンカーを 2 つ挿入します。

二つの M4x30 と二つの ST4x20 ネジを差し込んで、取り付け金具を固定します。

取り付け金具のインストールを終了します。

1.2. 2x3 インチ ジャックションボックス

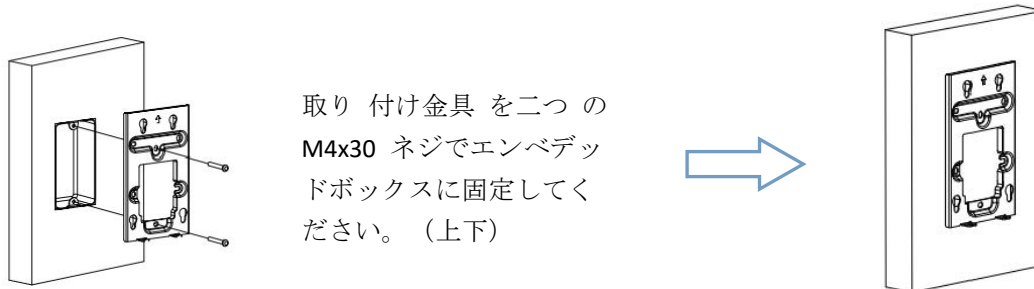

取り付け金具を二つの M4x30 ネジでエンベデッドボックスに固定してください。(上下)

取り付け金具のインストールを終了します。

Akuvox R20A

2.エンベデッドボックスが壁になかった場合

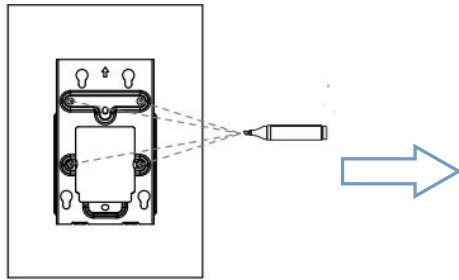

取り付け金具の上の4箇所（上の図のように）に、
標識をしてください。

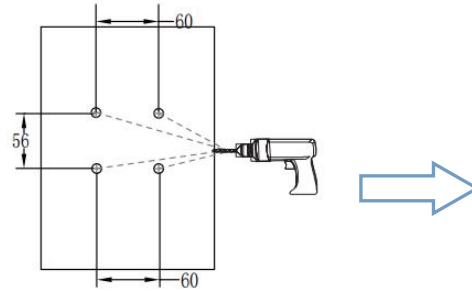

4箇所の標識位置に6mm
のドリルを深さ
25mmの穴を開けます。

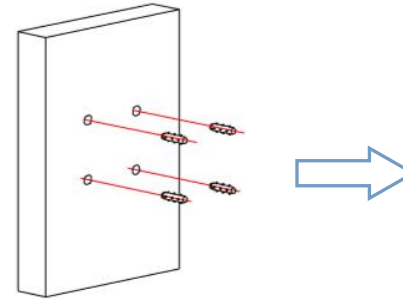

4つのプラチックカーブルプ
ラグを差し込めます。

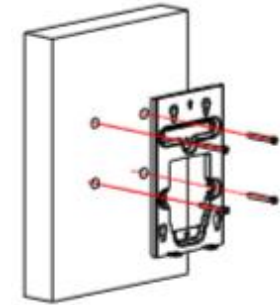

4つのタッピング ST4x20
ネジを差し込んで、取り付け金
具を固定します。

Akuvox R20A

ステップ 2：本体の設置

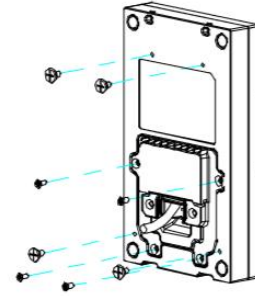
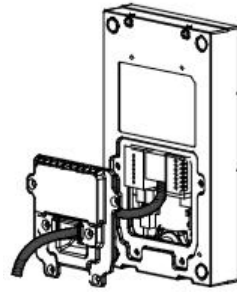
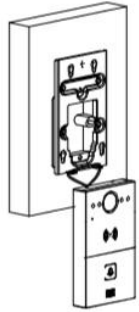

回線を便利に接続するため、一旦ロープで R20A を取り付け金具にかけます。

ケーブルを回線カーバの四角穴から通させ、メインボードの相応のインターフェースに接続します。

- 四つのタッピング M2.5x6 ネジを使用し、回線カーバを固定します。
- 次が四つの取り付け金具用ネジを R20A に差し込んでください。

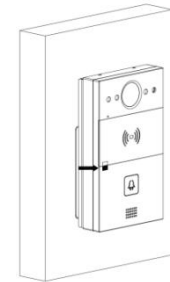
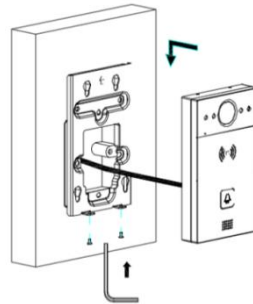
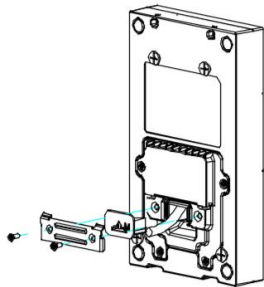

- 適切なサイズのゴムプラグを使用し、すべてのケーブルを回線カーバに押し付けます。
- タッピング M2.5x6 ネジを使用し、密封プラットを回線カーバに固定します。

- デバイス上の四つの取り付け金具のネジを取り付け金具の相応の穴に押し付けます。
- ネジを相応の穴に嵌め込みます
- 六角レンチで M3x6 ネジをしっかりとつけます。

デバイスのインストールが終わったら、デバイスの安定性をチェックし、保護膜を外してください。

Akuvox R20A

応用ネットワーク構成

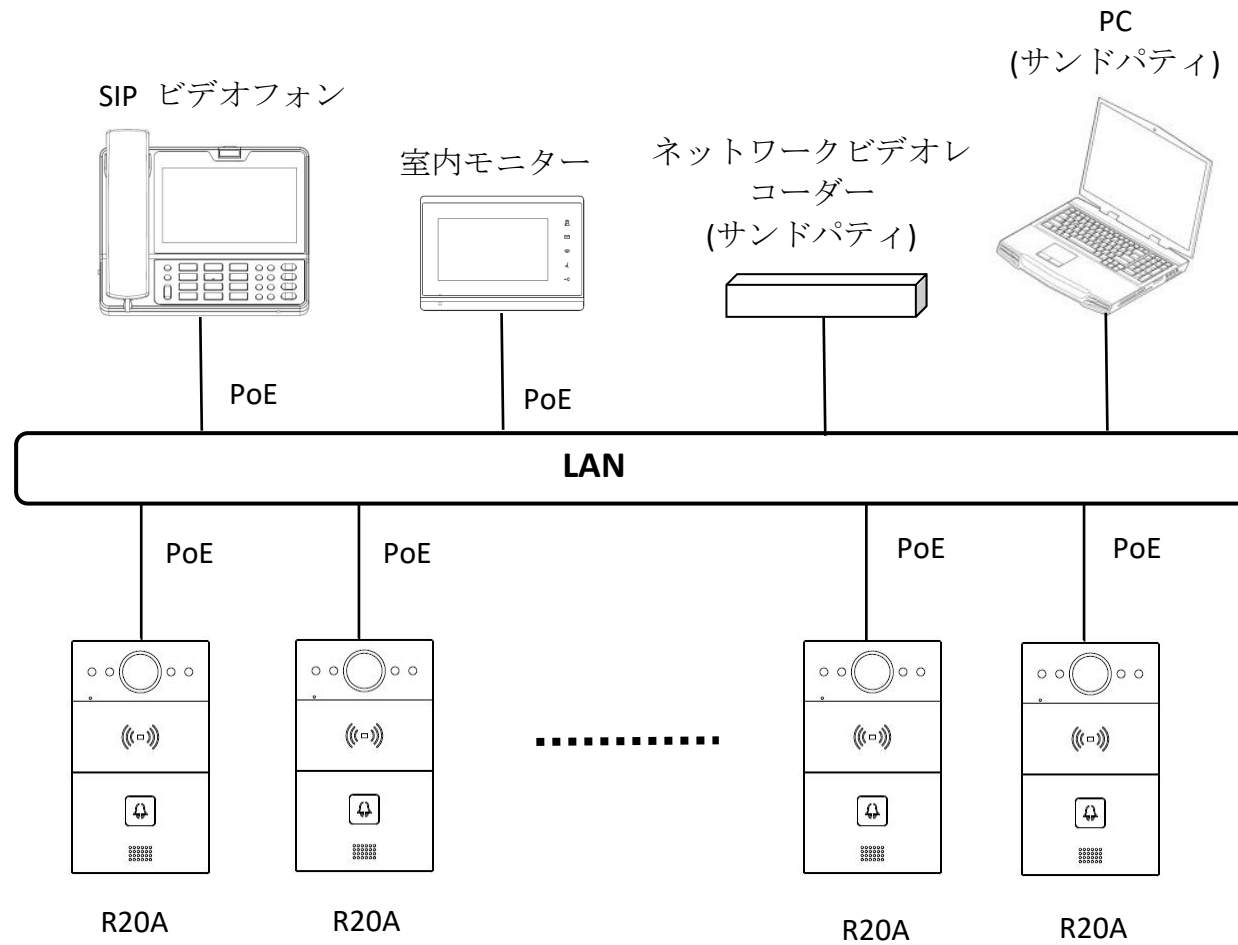

Akuvox R20A

LED Status Information

指示ステータス		説明
青	常に光る	正常
	点滅	コール中
赤	点滅	ネットワーク使用不可・ネットワーク接続中
緑	常に光る	会話中
	点滅	コール受信

コメント: LED の詳細設定については、R20A の Web を参照してください:

Intercom > LED Setting.

Akuvox R20A

デバイステスト

デバイスインストールが完了したらデバイスのステータスをチェック:

1. ネットワーク : R20A が正常起動し、LED ランプが青くなったらコールボタンを数秒押してください。IP アナウンサーが始めます。IP アドレスが正確に取れた場合、ネットワークは正常稼働です。アナウンサーモードで、IP が 0.0.0.0 で通告されたら、IP アドレスは正常に取得されてません。
2. インターホン : コールボタンをクリックし、コールをやってみます。正常にできたら、コール配置が正しく実行できました。
3. アクセスコントロール : 事前に登録した RF コードで解錠のテストをします。

補修について

1. 不正なインストールや人為的な破壊でデバイスを破損した場合は、Akuvox の補修範囲外になるのでご了承ください。
2. ユーザーによりデバイスの部品変更、メンテナンス行為などで、デバイスが破損した場合、Akuvox の補修範囲外になるのでご了承ください。補修は Akuvox チーム或いは Akuvox の代理でデバイスを破損した場合だけ担保します。デバイス修理のご要望がある場合、Akuvox 技術チームに連絡してください。

サポート

サポートや手伝いが欲しい場合、連絡してください:



<https://ticket.akuvox.com/>



support@akuvox.com

下記の QR をスキャンし、サポートビデオ、ガイド、ほかの製品の情報を入手



Akuvox R20A

ご注意

本文が提供した情報は現時点では正しいと公式認証されたが、更新が発生した場合、別途で連絡はしません。本文の最新版はAkuvoxの公式サイトを入手してください：<http://www.akuvox.com> © Copyright 2023 Akuvox Ltd. 無断転載を禁じます。